



Stand: Dezember 2017. Zu den Angaben in diesem Katalog: Nach Redaktionsschluss dieses Katalogs (12/2017) können sich am Produkt Änderungen ergeben haben. Konstruktions- oder Formänderungen, Abweichungen im Farbton sowie Änderungen des Lieferumfangs seitens des Herstellers bleiben während der Lieferzeit vorbehalten, sofern die Änderungen oder Abweichungen unter Berücksichtigung der Interessen des Verkäufers für den Käufer zumutbar sind. Sofern der Verkäufer oder der Hersteller zur Bezeichnung der Bestellung oder des bestellten Kaufgegenstands Zeichen oder Nummern gebraucht, können allein hieraus keine Rechte abgeleitet werden. Die Abbildungen können auch Zubehör und Sonderausstattungen enthalten, die nicht zum serienmäßigen Lieferumfang gehören. Farbabweichungen sind drucktechnisch bedingt. Diese Druckschrift kann Produkte und Betreuungsleistungen enthalten, die in einzelnen Ländern nicht angeboten werden. Aussagen über gesetzliche, rechtliche und steuerliche Vorschriften und Auswirkungen haben nur für die Bundesrepublik Deutschland zum Zeitpunkt des Redaktionsschlusses dieser Druckschrift Gültigkeit. Fragen Sie daher zum verbindlichen letzten Stand bitte Ihren Mercedes-Benz Verkäufer. Preisänderungen vorbehalten.

Anbieter: Daimler AG, Mercedesstr. 137, 70327 Stuttgart
Mercedes-Benz Accessories GmbH – ein Unternehmen der Daimler AG

3240 · 0003 · 01-02/0318 Printed in the Federal Republic of Germany
© Copyright 2018 Mercedes-Benz Accessories GmbH. Alle Rechte vorbehalten.

Collection 2018

Mercedes-Benz









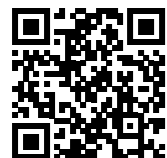

Die Mercedes-Benz Collection. 24 Stunden ohne Kompromisse. Jeden Tag.

Wahre Schönheit ist zeitlos. Deswegen bietet Ihnen die Mercedes-Benz Collection hochwertige Accessoires, die Sie rund um die Uhr stilvoll begleiten. Jeden Tag neu. Mit faszinierendem Design, intelligenter Funktionalität und exklusiver Qualität. Ohne Kompromisse. Entscheiden Sie sich für das Beste oder nichts.



Film ab! Jetzt QR-Code scannen und 24 h
die Mercedes-Benz Collection erleben.
<http://mb4.me/collection2018-1>

INHALT

	02	Mercedes-Benz
	04	Sport
	18	Black Edition
	20	Lifestyle
	60	Kids
	70	Home & Living
	80	Motorsport
	92	Classic
	112	Trucks
	120	AMG
	140	MAYBACH
	144	Sonstiges



Mercedes-Benz

7:00 Uhr // Sightseeing

HALSKETTE KRISTALL Seite 34, **ARMREIF KRISTALL** Seite 34, **RING KRISTALL** Seite 34,
ESPRESSOTASSEN, 2ER-SET Seite 135, **GELDBÖRSE** Seite 48, **HANDTASCHE** Seite 48,
SCHLÜSSELANHÄNGER KRISTALL Seite 34



Mercedes-Benz

Sport

9:30 Uhr // Training

FITNESSBIKE CRATER LAKE Seite 07, **FAHRRADHELM** Seite 07,
RUCKSACK Seite 52, **SWEATJACKE HERREN** Seite 27,
CHRONOGRAPH HERREN, BLACK EDITION Seite 18

1 MOUNTAINBIKE RAVEN

Schwarz. Exklusives Design mit Carbonrahmen, 22 Gängen, Federgabel und Scheibenbremsen. 27,5-Zoll-Laufräder bei Rahmenhöhe 38/42. 29-Zoll-Laufräder bei Rahmenhöhe 46/50. Gewicht ca. 11,4 kg. Belastbar bis ca. 100 kg. Von FOCUS für Mercedes-Benz. [Made in Germany.](#) B6 645 0116-0119 2.999,00 €



2 RENNRAD CAYO DISC

Schwarz. Exklusives Design mit Carbonrahmen, 22 Gängen, Carbongabel, Scheibenbremsen und 28-Zoll-Laufrädern. Gewicht ca. 7,9 kg. Belastbar bis ca. 100 kg. Von FOCUS für Mercedes-Benz. [Made in Germany.](#) B6 645 0120-0124 2.999,00 €



MTB RAVEN ELITE CARBON	
RAHMEN	Carbon, interne Zugverlegung
GABEL	RockShox Reba RL, 100 mm
LAUFRÄDER	Concept EX, 29" (M, L), 27,5" (XS, S)
REIFEN	Continental Race King SL 2.2
KETTENBLATT	Shimano SLX
KURBEL	Shimano SLX
GANGABSTUFUNG	vorne: 36/26, hinten: 11-40
SCHALTHEBEL	Shimano SLX
SCHALTWERK	Shimano XT, 11-Speed
UMWERFER	Shimano SLX
BREMSEN	Shimano Deore, 180 mm/160 mm hydraulische Scheibenbremse
STEUERSATZ	Acros AIX-322
VORBAU/LENKER	Concept Race
SATTEL/SATTELSTÜTZE	Concept EX/Concept Race, 27,2 mm

RENNRAD CAYO DISC ULTEGRA CARBON	
RAHMEN	Carbon, interne Zugverlegung
GABEL	Carbon
LAUFRÄDER	DT-SWISS R522
REIFEN	Continental Ultra Sport SL, 25C
KETTENBLATT	Shimano 105
KURBEL	Shimano Ultegra
GANGABSTUFUNG	vorne: 52/36, hinten: 11-28
SCHALTHEBEL	Shimano RS685
SCHALTWERK	Shimano Ultegra, 11-Speed
UMWERFER	Shimano Ultegra
BREMSEN	Shimano Ultegra, 160 mm/160 mm hydraulische Scheibenbremse
STEUERSATZ	FSA Orbit C33
VORBAU/LENKER	Concept
SATTEL/SATTELSTÜTZE	Concept EX/Concept, 27,2 mm



3 FITNESSBIKE CRATER LAKE

Schwarz. Exklusives Design mit Aluminiumrahmen, 27 Gängen, Federgabel, Scheibenbremsen und 28-Zoll-Laufrädern. Gewicht ca. 13,5 kg. Belastbar bis ca. 100 kg. Von FOCUS für Mercedes-Benz. [Made in Germany.](#) B6 645 0108-0111 999,90 €

4 TREKKINGBIKE AVENTURA

Wie Fitnessbike Crater Lake. Zusätzliche Ausstattung: Nabendynamo, Schutzbleche und Gepäckträger. Gewicht ca. 15,6 kg. Belastbar bis ca. 100 kg. Von FOCUS für Mercedes-Benz. [Made in Germany.](#) B6 645 0112-0115 1.199,90 €



5 SONNENBRILLE SPORT

Schwarz-blaue Kunststofffassung. Transparente/graue Gläser. Glästönung passt sich den Lichtverhältnissen an. 100% UV-A-/UV-B-Schutz (UV-400). Filterkategorie 1-3. Rückflächenentspiegelt. B6 695 3504 99,90 €

6 FAHRRADHELM

Schwarz, matt. Kunststoff. Mit FAS-Gurtband-System und Belüftungsöffnungen. Einheitsgröße. Verstellbar von ca. 56-61 cm. Von uvex für Mercedes-Benz. [Made in Germany.](#) B6 645 0055 99,90 €

FITNESSBIKE CRATER LAKE TREKKINGBIKE AVENTURA	
RAHMEN	Aluminium
GABEL	SR Suntour NEX HLO, 63 mm, blockierbar
LAUFRÄDER	Concept
REIFEN	Schwalbe Smart Sam (Crater Lake) Schwalbe Citizen Light 42-622 (Aventura)
KETTENBLATT	Shimano Alivio
KURBEL	Shimano Acera
GANGABSTUFUNG	vorne: 48/36/26, hinten: 11-34
SCHALTHEBEL	Shimano Acera
SCHALTWERK	Shimano Deore, 9-Speed
UMWERFER	Shimano Acera
BREMSEN	Tektro HD-M285, 160 mm/160 mm hydraulische Scheibenbremse
VORBAU/LENKER	Concept
ZUSATZ-AUSSTATTUNG AVENTURA	
SCHUTZBLECH/GEPACKTRÄGER	Büchel Sport/Carrier Sport
SATTEL/SATTELSTÜTZE	Concept Cross/Concept, 31,6 mm
FRONTLICHT	Basta Echo 15, w/switch
RÜCKLICHT	Herrmans H-TRACE



Schlägereinteilung Golf-Cartbag

1 GOLF-CARTBAG

Schwarz. Polyester/Kunstleder. Mit 14 Schlägereinteilungen und 8 weiteren Fächern, davon 1 Isolierfach für Getränke. Mit Schultergurt und abnehmbarem Regenschutz. Von TaylorMade für Mercedes-Benz. Maße ca. 42 x 30 x 91 cm. Gewicht ca. 2,8 kg. B6 645 0105 249,90 €

2 GOLF-SCHUHTASCHE

Schwarz. Nylon. Großes Hauptfach mit Reißverschluss. Lüftungslöcher. Von TaylorMade für Mercedes-Benz. Maße ca. 28 x 13 x 38 cm. B6 645 0103 39,90 €

3 GOLFBÄLLE „BURNER LADY“

3ER-SET Weiß/violett. Urethan. 2-piece Iothane™-Konstruktion. REACT™ Core. Hervorragende Flugeigenschaften. Von TaylorMade für Mercedes-Benz. B6 645 0078 9,90 €

4 GOLF-CARTBAG „CORZA LADY“

Weiß/plum. Polyester. Mit 14 Schlägereinteilungen und 9 weiteren Fächern, davon 1 Getränkefach. Mit Schultergurt und abnehmbarem Regenschutz. Von TaylorMade für Mercedes-Benz. Maße ca. 42 x 30 x 91 cm. Gewicht ca. 3,0 kg. B6 645 0079 249,90 €



1



2



3



5

Alle Produkte dieser Seite



4

5 GOLF-STANDBAG

Schwarz. Polyester. Diverse Fächer und Taschen. Handtuchhalterung. Regenschirmhalterung. Ergonomischer, verstellbarer 4-Punkt-Tragegurt. Tragegriff. Inkl. Regenhaube. Von TaylorMade für Mercedes-Benz. Gewicht ca. 2,2 kg. B6 645 0063 199,90 €



6

Alle Produkte dieser Seite



8

8 GOLFBÄLLE

Weiß. Urethan. 3er-Set. 5-Schichten-Ballkonstruktion. Tri-Fast Core. Dual-Spin-Schale. Von TaylorMade für Mercedes-Benz. B6 645 0153 16,90 €

9 GOLF-GESCHENKSET, KLEIN

Schwarz/weiß. 2 Golfbälle TaylorMade „Tour Preferred X“, 5 Tees. Pitchgabel inkl. Ballmarker. In hochwertiger Geschenkverpackung. Von TaylorMade für Mercedes-Benz. Verpackungsmaße ca. 21 x 12 x 5 cm. B6 645 0125 29,90 €

10 GOLF-GESCHENKSET, GROSS

Schwarz/weiß. 3 Golfbälle TaylorMade „Tour Preferred X“. 1 Schlägertuch ca. 40 x 60 cm. 10 Tees. Pitchgabel inkl. Ballmarker. In hochwertiger Geschenkverpackung. Von TaylorMade für Mercedes-Benz. Verpackungsmaße ca. 29,5 x 21 x 5 cm. B6 645 0126 59,90 €



9



7



10

6 GOLF-SPORTTASCHE

Nylon. Großes Reißverschluss-hauptfach. Abnehmbarer Schultergurt. Von TaylorMade für Mercedes-Benz. Maße ca. 56 x 31 x 29 cm. Schwarz/weiß B6 645 0104 Weiß/plum B6 645 0154 99,90 €

7 GOLFSCHLÄGER-HEADCOVER

Schwarz. 35% Kunstleder/35% Acryl/30% Polypropylen. Von TaylorMade für Mercedes-Benz. Maße ca. 40 x 15 x 20 cm. B6 645 0164¹ 23,90 €

1 GOLF-CAP

Schwarz. 100% Polyester.
 Snapback-Verschluss. Feuchtigkeits-
 absorbierendes Performance-
 Schweißband an der Innenseite.
 „P“-Logostick mit 3D-Effekt.
 Von PUMA für Mercedes-Benz.
 Größenverstellbar. B6 645 0285
 29,90 €



1

2

2 GOLF-CAP

Grau. 100% Polyester.
 Snapback-Verschluss. Feuchtigkeits-
 absorbierendes Performance-
 Schweißband an der Innenseite.
 „P“-Logostick mit 3D-Effekt.
 Von PUMA für Mercedes-Benz.
 Größenverstellbar. B6 645 0306
 29,90 €



3

4

3 GOLF-CAP

Weiß mit schwarzen Kontrasten.
 Polyester. Metallschließe mit Stern-
 prägung. Schweißabsorbierend und
 schnelltrocknend. Größenverstellbar.
 B6 695 4301
 29,90 €



5



4 SUNVISOR

Weiß. 100% Polyester. Schweiß-
 absorbierend und schnelltrocknend
 durch Netzeinsätze innen. Schwarzes
 Logo-Badge mit silberfarbenem
 3D-Stern hinten. Größenverstellbar
 durch Klettverschluss. B6 695 4302
 23,90 €

5 GOLF-POLOSHIRT HERREN

Weiß. 92% Polyester/8% Elasthan.
 dryCELL-Technologie für optimalen
 Feuchtigkeitstransport. UV-Schutz.
 3-Knopf-Leiste. Performance Fit. Von
 PUMA für Mercedes-Benz. Größen
 S-XXL. B6 645 0307-0311
 69,90 €

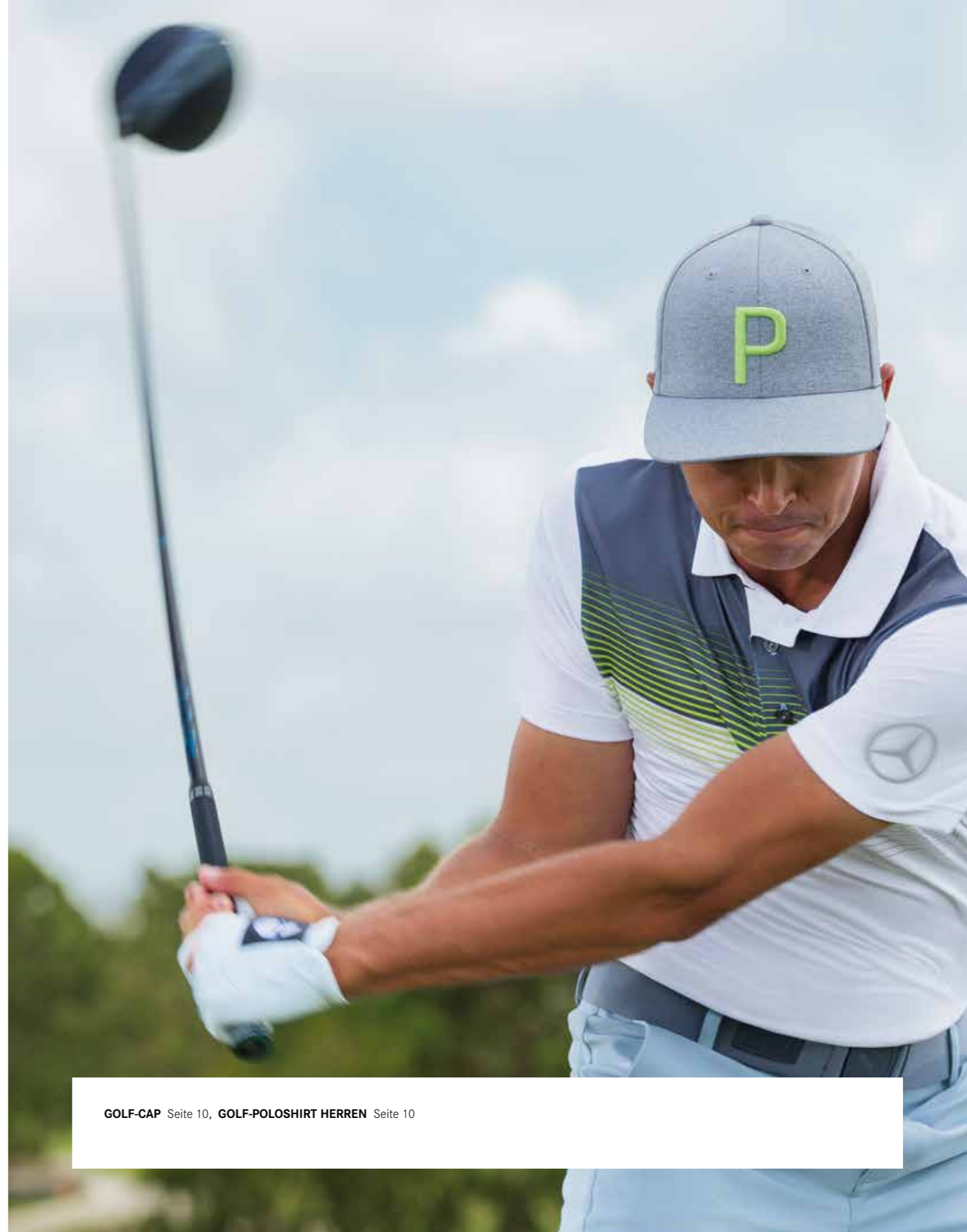

GOLF-CAP Seite 10, **GOLF-POLOSHIRT HERREN** Seite 10



1+2 GOLF-POLOSHIRT HERREN
 100% Polyester. dryCELL-Technologie für optimalen Feuchtigkeitstransport. 3-Knopf-Leiste. Performance Fit. Von PUMA für Mercedes-Benz. Größen S-XXL. Schwarz B6 645 0286-0290
 Grau B6 645 0291-0295
 74,90 €

3 GOLF-POLOSHIRT HERREN
 Blau. 86% Nylon/14% Polyester. dryCELL-Technologie für optimalen Feuchtigkeitstransport. evoKNIT-Technologie für uneingeschränkte Bewegungsfreiheit. Performance Fit. Von PUMA für Mercedes-Benz. Größen S-XXL. B6 645 0317-0321
 74,90 €

4 GOLF-POLOSHIRT DAMEN
 Weiß/schwarz/plum. 95% Polyamid/5% Elasthan. Moisture-Management-Technologie für zuverlässigen Feuchtigkeitstransport nach außen. Seitliche Mesheinsätze. Größen XS-XL. B6 695 8548-8552¹
 79,90 €



Alle Größentabellen finden Sie auf den Seiten 144-147.
¹Lieferbar ab April 2018

**1 GOLF-SWEATER HERREN**

Grau. 100% Polyester.
dryCELL-Technologie für optimalen
Feuchtigkeitstransport.
PWRWARM-Technologie zum Erhalt
der optimalen Körpertemperatur.
Performance Fit. Von PUMA für
Mercedes-Benz. Größen S-XXL.
B6 645 0312-0316
89,90 €

2 GOLF-SWEATER HERREN

Schwarz. 100% Nylon.
evoKNIT-Technologie für höchsten
Tragekomfort und Beweglichkeit.
warmCELL-Technologie zum Warm-
halten des Körpers. Performance
Fit. Von PUMA für Mercedes-Benz.
Größen S-XXL. B6 645 0296-0300
79,90 €

3 GOLF-WINDJACKE HERREN

Schwarz. 100% Polyester.
Wasserabweisend. windCELL-
Technologie und UV-Schutz. Zwei
Reißverschlussaschen an der Vorder-
seite. Performance Fit. Von PUMA für
Mercedes-Benz. Größen S-XXL.
B6 645 0301-0305
99,90 €



Alle Produkte
dieser Seite

**4 CAP**

Weiß mit Kontrasten in Limegreen
und Blau. Polyester/Baumwolle.
Stoffschließe. Blauer LAUREUS Logo-
druck auf linkem Seitenpanel, blauer
„Sport for Good“-Druck auf rechtem
Seitenpanel. Onesize (ca. 58 cm).
B6 695 3149
19,90 €

**5 GOLF-SCHIRM**

Schwarz. Wasser- und schmutz-
abweisender Bezug mit UV-Schutz.
Stock und Schienen aus Fiberglas.
Komplett metallfrei. „Windproof“-
Ausführung. Durchmesser geöffnet
ca. 130 cm. B6 695 2633
69,90 €

**6 FUSSBALL**

Weiß/schwarz/silberfarben.
Polyurethan. PVC-frei. Handgenäht
aus 32 Teilen. 7-Flügel-Blase. Stabiles,
ruhiges Flugverhalten. Dauerhafte
Formbeständigkeit. Für alle Plätze
und jedes Wetter geeignet. Von
DERBYSTAR für Mercedes-Benz.
Größe 5. Offizielle Größe und Gewicht.
B6 695 5350
29,90 €



KRAMSKI HPP 325 MB

„Das Beste oder nichts.“ Gottlieb Daimlers Zitat bietet zugleich die wohl treffendste Erklärung für die große Strahlkraft von KRAMSKI PUTTER. Mit diesem Anspruch konnte sich die Marke innerhalb weniger Jahre in der Golferszene und im Turniersgeschehen als Maßstab für ultimative Präzision und Perfektion etablieren.

Der HPP 325 MB basiert auf demselben High-Precision-Putter-Modell (HPP), mit dem bei Profiturnieren bereits zwei legendäre 59er-Runden auf Par-72-Kursen gespielt wurden. Präzisionsgefräst und farbeloxiert besticht dieser sportlich getunte Mallet mit einem Hightech-Insert, das sich unter den KRAMSKI Tourplayern größter Beliebtheit erfreut. Der HPP 325 MB ist als Rechts- oder Linkshändermodell mit einem speziell entwickelten Präzisionsgriff erhältlich. Eine Design-Putterhaube aus feinstem Leder ist im Lieferumfang inbegriffen.

Die wesentlichen Features:

Schlagfläche	Kunststoff-Metall-Gemisch
Schaft	True Temper Double Bend
Putterkopf	Aluminium/Hartmetall-Einsätze
Farben	schwarz, silber
Loft	3,25°
Lie	64-72 °
Länge	30-36 Inch
High Precision Grip	S/M/L/XL/XXL

Die individuelle und präzise Anpassung des Putters an den Spieler ist wesentlicher Teil der „Mastering the Green“-Philosophie der Marke. Sie erfolgt nach virtuellem Fitting im offiziellen KRAMSKI PUTTER Online Store.

Bestellung und Online-Fitting* direkt unter:
kramski-putter.com/mercedes-benz

*Fitting alternativ in der KRAMSKI PUTTING ACADEMY möglich:
info@kramski-putter.com

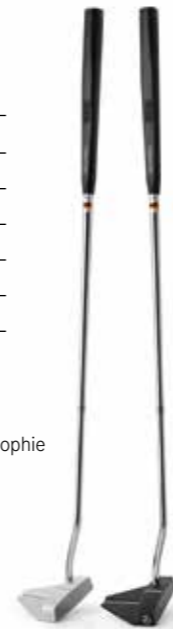

KRAMSKI PUTTER





2

3 ARMBAND DAMEN, BLACK EDITION Schwarz/blau. Band aus Alcantara®. Mit Swarovski® Crystal Fine Rocks veredelt. Druckknopfverschluss mit durchbrochener Sternniete aus schwarzem PVD-beschichtetem Edelstahl. Made for Mercedes-Benz by Swarovski®. Länge ca. 39 cm. B6 695 3279 89,90 €



1

1 CHRONOGRAPH HERREN, BLACK EDITION Edelstahlgehäuse mit schwarzer PVD-Beschichtung. Schwarzes Zifferblatt mit blauen Akzenten. Edelfarbenes Zifferblatt mit Leuchtmasse. Edelstahlband mit schwarzer PVD-Beschichtung. Stoppfunktion. Wasserdicht bis 10 ATM. Durchmesser 43 mm. Quarz Chronographenwerk Ronda 5021. Swiss made. B6 695 8438 429,90 €

2 ARMBANDUHR DAMEN, BLACK EDITION Edelstahlgehäuse mit schwarzer PVD-Beschichtung. Schwarzes Zifferblatt mit 48 weißen Swarovski® Kristallen veredelt. Blauer Sekundenzeiger. Edelstahlband mit schwarzer PVD-Beschichtung. Datumsfunktion. Wasserdicht bis 10 ATM. Durchmesser 36 mm. Quarzwerk Ronda 785. Swiss movt. B6 695 8440 279,90 €



3



4

5 SCHLÜSSELANHÄNGER MILANO, BLACK EDITION

Schwarz/blau. Edelstahl. Schlaufe aus Alcantara®. Mit Swarovski® Crystal Fine Rocks veredelt. Flachspaltring mit drei zusätzlichen Minispaltringen zum schnellen Wechseln/Entnehmen einzelner Schlüssel. Made for Mercedes-Benz by Swarovski®. Schwarz B6 695 3571 39,90 €

6 SCHLÜSSELANHÄNGER LAS VEGAS, BLACK EDITION Schwarz/blau. Edelstahl. PVD-beschichtet.

Leuchtmasse „luminous“ in inneren Konturen. Flachspaltring mit drei zusätzlichen Minispaltringen zum schnellen Wechseln/Entnehmen einzelner Schlüssel. Länge ca. 7 cm. B6 695 3280 69,90 €

7 SCHLÜSSELANHÄNGER ST. TROPEZ, BLACK EDITION

Schwarz. Edelstahl. PVD-beschichtet. Mit Swarovski® Crystal Fine Rocks veredelt. Karabinerring mit drei zusätzlichen Minispaltringen zum schnellen Wechseln/Entnehmen einzelner Schlüssel. Länge ca. 9 cm. B6 695 3288 79,90 €



5



6



7



4 USB-STICK, BLACK EDITION Schwarz. Polycarbonat/Metall. Mit Swarovski® Crystal Fine Rocks veredelt. 16 GB Speicherkapazität. USB 2.0. Kompatibel mit allen gängigen Betriebssystemen. Maße ca. 2 × 6 × 1 cm. B6 695 3130 59,90 €





Mercedes-Benz

Lifestyle

11:00 Uhr // Boarding

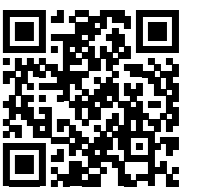
ARMBANDUHR HERREN, AUTOMATIK Seite 24,
JACKE HERREN Seite 26, **POLOSHIRT HERREN** Seite 26,
CAP Seite 30, **SONNENBRILLE** Seite 33



 [http://mb4.me/
collection2018-1](http://mb4.me/collection2018-1)



1

1 CHRONOGRAPH DAMEN, SPORT FASHION Edelstahlgehäuse. Weißes Zifferblatt mit plumfarbenen Akzenten. Mit 12 Swarovski® Kristallen veredelt. Zeiger mit Leuchtmasse Super-LumiNova®. Weißes Silikonband mit Akzenten in Plum. Stoppfunktion. Wasserdicht bis 10 ATM. Durchmesser 39 mm. Quarz Chronographenwerk Ronda 5030. Swiss movt. B6 695 8444
229,90 €



2

2 CHRONOGRAPH HERREN, BUSINESS Edelstahlgehäuse, partiell mit schwarzer PVD-Beschichtung. Schwarzes Zifferblatt mit Sunray-Prägung in den Zählern und stahlfarbenen Stundenindizes mit Leuchtmasse Super-LumiNova®. Leuchtzeiger. Wasserdicht bis 10 ATM. Durchmesser ca. 42 mm. Schweizer Quarzwerk Ronda 5030. Swiss made. B6 695 3530¹
399,90 €

3 ARMBANDUHR DAMEN, FASHION GOLD Edelstahlgehäuse mit goldfarbener PVD-Beschichtung. Blaues Zifferblatt mit sechs applizierten Swarovski® Kristallen. Blaues Leder-/Textilarmband. Gelbgoldfarbene Zeiger. Wasserdicht bis 5 ATM. Durchmesser ca. 35,5 mm. Schweizer Uhrwerk Ronda 1002. Swiss movt. B6 695 3564
279,90 €



3

4 CHRONOGRAPH HERREN, SPORT FASHION Edelstahlgehäuse mit schwarzer PVD-Beschichtung. Schwarzes Zifferblatt mit gelben Akzenten und weißer Leuchtmasse. Gelber Sekundenzeiger und Zeiger mit Leuchtmasse. Schwarzes Silikonband mit gelben Akzenten. Stoppfunktion. Wasserdicht bis 10 ATM. Durchmesser 43 mm. Quarz Chronographenwerk Ronda 5030. Swiss movt. B6 695 8442
229,90 €



4



5

5 ARMBANDUHR HERREN, SPORTIVE GMT Edelstahlgehäuse mit schwarzer PVD-Beschichtung. Schwarzes Zifferblatt mit 3D-Effekt. Schwarzes Silikonarmband mit roten Akzenten. GMT-Funktion und Leuchtzeiger. Wasserdicht bis 10 ATM. Durchmesser ca. 43 mm. Schweizer Quarzwerk 515.24h. Swiss movt. B6 695 3568
229,90 €

1 ARMBANDUHR HERREN, AUTOMATIK Edelstahlgehäuse mit mattierten und polierten Oberflächen. Schwarzes Zifferblatt mit mehreren Ebenen sowie Nachempfindung der Rautenoptik des Interieurs der Oberklasse-Baureihen. Zeiger und Indexe mit Leuchtmasse. Gewölbtes und entspiegeltes Saphirglas. Edelstahlband mit mattierten und polierten Oberflächen. Wasserdicht bis 10 ATM. Durchmesser 43 mm. Automatikwerk Eta 2824-2. Swiss made. B6 695 8436 849,90 €



1

2 ARMBANDUHR HERREN, ELEGANT BASIC Silber/schwarz. Edelstahlgehäuse. Schwarzes Zifferblatt mit applizierten Indexen und Ziffern. Silberfarbene Leuchtzeiger. Mineralglas. Schwarzes Kalbslederband mit Dornschnelle. Wasserdicht bis 5 ATM. Durchmesser 40 mm. Quarzwerk Ronda 505. Swiss made. B6 695 3067 149,90 €



2

3 ARMBANDUHR DAMEN, BUSINESS LADY Edelstahlgehäuse. Weißes Zifferblatt mit silberfarbenen Applikationen und Super-LumiNova® Leuchtpunkten. Datumsanzeige und Leuchtzeiger. Wasserdicht bis 10 ATM. Durchmesser ca. 36,5 mm. Schweizer Quarzwerk Ronda 515. Swiss movt. B6 695 3532 249,90 €



3



ARMBANDUHR HERREN, AUTOMATIK Seite 24, JACKE HERREN Seite 26, POLOSHIRT HERREN Seite 26, CAP Seite 30, SONNENBRILLE Seite 33

**1 POLOSHIRT HERREN**

Dunkelrot mit Kontrasten in Navy.
65% Baumwolle/35% Polyester.
Polokragen und Ärmelbündchen mit eingewebten Streifen und Struktur.
Halbmond im Nacken, innen in Flammenware. Zweifarbige Knöpfe, Nacken- und Seitenschlitzband mit Designdetails aus Diamantgrill.
Slim Fit. Größen S-XXL.
B6 695 8581-8585
69,90 €

2

2 T-SHIRT HERREN

Navy mit Kontrasten in Dunkelrot.
95% Viskose/5% Polyester.
Schmaler Rundhalsausschnitt in 1x1-Rippe. Ärmel mit Umschlag.
Getapte Brusttasche. Kontrastnaht in Multicolorgarn im Rückenteil und am Saum. Slim Fit. Größen S-XXL.
B6 695 8586-8590
59,90 €



3

3 JACKE HERREN

Navy. 100% Polyester. Designdetails aus Diamantgrill. Windabweisend.
Hochschließbarer Kragen. Verstaubare Kapuze. Diverse Taschen. Modern Fit.
Größen S-XXL. B6 695 8576-8580
159,90 €

4 T-SHIRT HERREN

100% Pima-Baumwolle.
Größen XS-XXL.
Schwarz mit grauen Details
B6 695 8273-8278
Weiß mit grauen Details
B6 695 8279-8284
23,90 €



4



5

6

5 SWEATJACKE HERREN

Grau mit Kontrasten in Royalblau.
52% Baumwolle/48% Polyester.
Reißverschluss mit Druckknopfleiste.
Zwei Eingrifftaschen. Kragen, Ärmelbündchen und Saum als Rippenstrick.
Altsilberfarbene Druckknöpfe mit „Mercedes-Benz“-Schriftzug. Größen S-XXL. B6 695 6672-6676
99,90 €

6 POLOSHIRT HERREN

Grau mit royalblauen Kontrasten.
52% Baumwolle/48% Polyester.
Größen S-XXL. B6 695 6677-6681
49,90 €

7 POLOSHIRT HERREN

100% Baumwoll-Piqué.
Größen S-XXL.
Schwarz/royalblau
B6 695 6697-6701
Weiß/rot B6 695 6739-6743
49,90 €



7

8

8 POLOSHIRT HERREN, VFB

100% Baumwoll-Piqué. Schwarz.
Im Vorderteil VfB-Logo-Stick und Druck eines Elements aus dem Logo der Mercedes-Benz Arena.
Größen S-XXL. B6 695 3835-3839
39,90 €

9 T-SHIRT HERREN

Schwarz. 100% Baumwolle. Slim Fit.
Größen S-XXL. B6 695 8319-8323
29,90 €



9

**1 SOFTSHELLJACKE HERREN**

Schwarz. Obermaterial
94 % Polyester/6 % Elasthan, Futter
100 % Polyester. Wasserabweisend
und winddicht. Abtrennbare Kapuze.
Seitliche Eingriffstaschen, Brusttasche
und Ärmeltasche mit Reißverschluss.
Reflektordruck. Größen S-XXL.
B6 695 4793-4797
139,90 €

2 FLEECEJACKE HERREN

Schwarz mit blauen Kontrasten.
Obermaterial Vorderseite
100 % Polyester. Obermaterial Rück-
seite 60 % Polyester/40 % Viskose.
Antipilling-Ausrüstung.
Frontreißverschluss mit Kinnschutz.
Eingriffstaschen mit Reißverschluss.
Größen S-XXL. B6 695 5195-5199
99,90 €

**3 JACKE HERREN**

Schwarz. Material 100 % Polyester.
Wasserabweisend. Kinnschutz.
Verstellbare Saumweite. Schlaufe
für Kopfhörerkabel innen. Diverse
Taschen. Größen S-XXL.
B6 695 8399-8403
99,90 €

4 REGENJACKE HERREN

Schwarz. 100 % Polyester.
Atmungsaktiv, winddicht und
wasserabweisend. Verschweißte
Nähte an den Schultern.
Diverse Taschen. Kapuze im
Kragen verstaubar, Jacke in Reiß-
verschluss tasche am Rücken
verstaubar. Größen S-XXL.
B6 695 8268-8272
69,90 €



5

**5 WINTERPARKA HERREN**

Schwarz. Außenmaterial und
Wattierung 100 % Polyester,
Taftfutter 100 % Nylon. Wasser- und
windabweisend. 2-Wege-Frontreiß-
verschluss. Abtrennbare, weiten-
und größenverstellbare Kapuze.
Verstellbarer Saum. Weitenverstell-
bare Ärmelbündchen. Diverse
Taschen. Größe S-XXXL.
Schwarz B6 787 1177-1182
149,90 €

6 JACKE DAMEN

Schwarz mit plumfarbenen Kontras-
ten. Außenmaterial 100 % Nylon, Taft-
futter und Wattierung 100 % Polyester.
Modische Steppung. Wärmende Wat-
tierung. Abknöpfbare Kapuze. Diverse
Eingriffstaschen mit Reißverschluss.
Größen XS-XL. B6 695 8314-8318
159,90 €

7 T-SHIRT DAMEN

Plum. 95 % Baumwolle/5 % Elasthan.
Rollsäume an Halsausschnitt, Ärmeln
und Saum. Slim Fit. Tonaler Stern-
stick im Rückenteil. Plumfarbene
Swarovski® Kristalle an Vorder-/
Rückenteil und Ärmeln.
Größen XS-XL. B6 695 8309-8313
49,90 €

8 CAP

Plum. Schildunterseite in
Schwarz. 100 % Baumwolle. Mit
Swarovski® Kristallen vorne und
hinten verziert. Größenverstellbar.
B6 695 3160
29,90 €





1

1 CAP

Graumelange mit Highlight in Blau. Obermaterial 72% Baumwolle/ 28% Polyester, Futter 100% Baumwolle. Größenverstellbar. Metallschließe mit Sternprägung. B6 695 2923 23,90 €



2

2 CAP

Schwarz mit Highlight in Blau. Obermaterial Polyester, Futter 100% Baumwolle. Größenverstellbar. Metallschließe mit Sternprägung. B6 695 2924 23,90 €



3

3 CAP

Weiß mit Highlight in Rot. Obermaterial 100% Polyester, Futter 100% Baumwolle. Größenverstellbar. Metallschließe mit Sternprägung. B6 695 2925 23,90 €

4 FLAT BRIM CAP

Schwarz. Schildunterseite in Silbergrau. 80% Polyacryl/ 20% Wolle. 6-Panel. Größenverstellbar. B6 695 3170 23,90 €



4

5 CAP

Schwarz mit silbergrauen Kontrasten. 100% Baumwolle. Mattschwarze Metallschließe mit Sternprägung hinten. Größenverstellbar. B6 695 3150 19,90 €



5

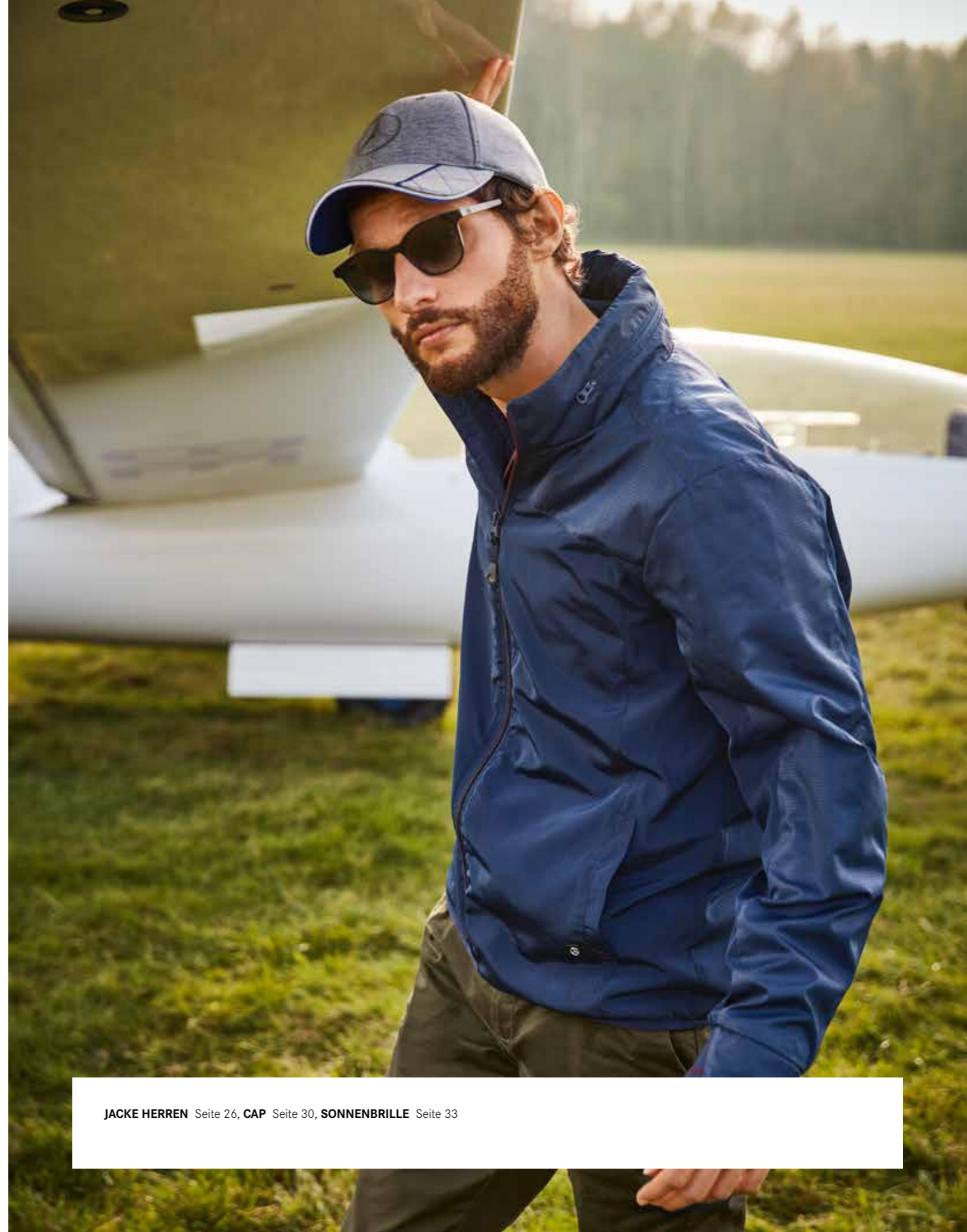



1

1 SONNENBRILLE DAMEN, CASUAL Schwarz/plumfarbene Acetatfassung. Metall-Obersteg. Gläser mit 2-Farb-Verlauf in Grau/Plum von Carl Zeiss Vision. 100% UV-A-/UV-B-Schutz (UV-400). Filterkategorie 2. B6 695 3267 129,90 €

2 SONNENBRILLE HERREN, BUSINESS Anthrazitfarbene Edelstahlfassung mit schwarzen Acetatbügelenden. Gläser mit grauem Farbverlauf gehärtet und mit ANTI-REFLECTION-Beschichtung von Carl Zeiss Vision. 100% UV-A-/UV-B-Schutz (UV-400). Filterkategorie 3. B6 695 3486 199,90 €



4



5



6

3 SONNENBRILLE DAMEN, BUSINESS Goldglänzende Fassung mit havannafarbenen Acetatbügelenden. Gläser mit braunem Farbverlauf gehärtet und mit ANTI-REFLECTION-Beschichtung von Carl Zeiss Vision. 100% UV-A-/UV-B-Schutz (UV-400). Filterkategorie 3. B6 695 3485 199,90 €



3

4 SONNENBRILLE DAMEN, LIFESTYLE Goldfarbene Edelstahlfassung mit havannabrauner Acetatglaeseinfassung und navyblauen Acetatbügelende. Braune Gläser von Carl Zeiss Vision. 100% UV-A-/UV-B-Schutz (UV-400). Filterkategorie 3. Rückflächenentspiegelt. B6 695 3488 89,90 €

5 SONNENBRILLE LIFESTYLE Transparente braun-blaue Acetatfassung. Graue Gläser von Carl Zeiss Vision. 100% UV-A-/UV-B-Schutz (UV-400). Filterkategorie 3. Rückflächenentspiegelt. B6 695 3501 89,90 €

6 SONNENBRILLE CASUAL Schwarz-transparente Acetatfassung. Gläser mit grauem Farbverlauf von Carl Zeiss Vision. 100% UV-A-/UV-B-Schutz (UV-400). Filterkategorie 3. B6 695 3487 129,90 €



1

1 HALSKETTE KRISTALL
Roségoldfarben/schwarz.
Edelstahl/Glas. Anhänger mit
Swarovski® Kristallen. Mit Verlänge-
rungskette. Made for Mercedes-Benz
by Swarovski®. Länge ca. 50 cm.
B6 695 3578
99,90 €

2 ARMREIF KRISTALL
Roségoldfarben/schwarz. Edelstahl/
Glas. Swarovski® Kristallen. Made
for Mercedes-Benz by Swarovski®.
Länge ca. 15,7 cm. B6 695 3584
Länge ca. 16,7 cm. B6 695 3956'
99,90 €

3 RING KRISTALL
Roségoldfarben/schwarz. Edelstahl/
Glas. Swarovski® Kristallen. Made
for Mercedes-Benz by Swarovski®.
Größe lässt sich von Juwelieren
anpassen. B6 695 3601
69,90 €



2

Alle Produkte
dieser Seite



4

**4 SCHLÜSSELANHÄNGER
KRISTALL** Roségoldfarben/schwarz.
Edelstahl/Glas. Flachspaltring mit
drei zusätzlichen Minispaltringen
zum schnellen Wechseln/Entnehmen
einzelner Schlüssel. Anhänger mit
schwarzen Swarovski® Crystal Fine
Rocks. Made for Mercedes-Benz
by Swarovski®. Länge ca. 8 cm.
B6 695 3577
89,90 €



3

SCHLÜSSELANHÄNGER KRISTALL Seite 34, HANDTASCHE Seite 48, GELDBÖRSE Seite 48, SONNENBRILLE DAMEN, LIFESTYLE Seite 33



HUNDEHALSBAND KRISTALL Seite 37

1



2



1 NOTIZBUCH KRISTALL

Schwarz/roségoldfarben.
Rindleder/Edelstahl/Glas.
Hochwertiger Verschluss mit
Swarovski® Crystal Ultrafine Rocks.
Inlay austauschbar. Made for
Mercedes-Benz by Swarovski®.
Maße ca. 16,3 × 2,5 × 21,7 cm.
B6 695 3602
99,90 €

2 ARMBAND DAMEN, MILANO

Band aus Alcantara®. Mit
Swarovski® Crystal Fine Rocks
veredelt. Druckknopfverschluss
mit durchbrochener Sternniete aus
Edelstahl. Made for Mercedes-Benz
by Swarovski®. Länge ca. 39 cm.
Schwarz B6 695 3268
Rot B6 695 3585
79,90 €

3 HUNDEHALSBAND KRISTALL

Schwarz/roségoldfarben.
Rindleder/Glas/Edelstahl.
Einlage aus Swarovski® Crystal
Fine Rocks im Leder. Made for
Mercedes-Benz by Swarovski®.
Länge einstellbar von 28–36 cm.
B6 695 3953
Länge einstellbar von 48–56 cm.
B6 695 3954
99,90 €

3



4 ARMBAND DAMEN

Schwarz. Edelstahl/Nylon.
Durchbrochener Mercedes Stern
aus Edelstahl als Amulett. Stufenlos
längenverstellbar. Länge ca. 23 cm.
B6 695 3437
19,90 €

5 SCHLÜSSELANHÄNGER

MILANO Edelstahl. Schlaufe aus
Alcantara®. Mit Swarovski® Crystal
Fine Rocks veredelt. Flachspaltring
mit drei zusätzlichen Minispaltringen
zum schnellen Wechseln/Entnehmen
einzelner Schlüssel. Made for
Mercedes-Benz by Swarovski®.
Länge ca. 9 cm.
Schwarz B6 695 3269
Rot B6 695 3270
39,90 €

4



5



1 PIN LORBEERPLAKETTE

Edelstahl. Motiv ziert die Lorbeerplakette der Mercedes-Benz Kfz-Baureihen. Butterflyverschluss und rückseitige Verdrehsicherung. Durchmesser ca. 1 cm. B6 695 3551 14,90 €

**2 PIN MERCEDES STERN**

Edelstahl poliert. Butterflyverschluss und rückseitige Verdrehsicherung. Durchmesser ca. 1 cm. B6 695 3080 9,90 €

**3 MANSCHETTENKNÖPFE**

SCHALTRAD Silberfarben mit schwarzer Einlage auf der Oberseite. Edelstahl. Rändelstruktur an seitlicher Fläche. Mercedes Stern auf dem Gegenstück des Knopfes. B6 695 3090 49,90 €

**4 GÜRTEL HERREN**

Schwarz. Italienisches Kalbsleder. Größenverstellbar. Länge ca. 125 cm, Breite ca. 3,4 cm. B6 695 3047 79,90 €

5 GÜRTEL HERREN

Braun. 100% Rindleder. Kürzbar. Länge ca. 125 cm, Breite ca. 3,4 cm. B6 695 4117 79,90 €

**9 SCHLÜSSELANHÄNGER**

ST. TROPEZ Edelstahl. Hintergrund mit Swarovski® Crystal Fine Rocks veredelt. Flachspaltring mit drei zusätzlichen Minispaltringen zum schnellen Wechseln/Entnehmen einzelner Schlüssel. Länge ca. 9 cm. Silberfarben/schwarz B6 695 2740 Silberfarben/blau B6 695 3429 Silberfarben/weiß B6 695 9998 Silberfarben/rot B6 695 9999 49,90 €

**10 SCHLÜSSELANHÄNGER**

HELSINKI Silberfarben/schwarz. Edelstahl. 3D-Stern auf der Vorderseite. Gravierbare Rückseite. Flachspaltring mit drei zusätzlichen Minispaltringen zum schnellen Wechseln/Entnehmen einzelner Schlüssel. Länge ca. 8 cm. B6 695 0246 29,90 €

**11 SCHLÜSSELANHÄNGER**

ATLANTA Edelstahl/Acetat. Design in Anlehnung an die Form des Mercedes-Benz Kühlergrills. Flachspaltring mit drei zusätzlichen Minispaltringen zum schnellen Wechseln/Entnehmen einzelner Schlüssel. Länge ca. 9 cm. Silberfarben/schwarz B6 695 3308 Silberfarben/schwarz/plum B6 695 3309 49,90 €

6 SCHLÜSSELANHÄNGER

LOS ANGELES Silberfarben/schwarz. Edelstahl. Flachspaltring mit drei zusätzlichen Minispaltringen zum schnellen Wechseln/Entnehmen einzelner Schlüssel. Länge ca. 9 cm. Made in Germany. B6 695 5005 29,90 €

7 SCHLÜSSELANHÄNGER LAS VEGAS

Silberfarben/schwarz. Edelstahl. Leuchtmasse „luminous“ in inneren Konturen. Flachspaltring mit drei zusätzlichen Minispaltringen zum schnellen Wechseln/Entnehmen einzelner Schlüssel. Länge ca. 9 cm. B6 695 8326 49,90 €

8 SCHLÜSSELANHÄNGER

BRÜSSEL Silberfarben. Zinkdruckguss, hochglanzpoliert. Drehbarer Mercedes Stern. Spaltring mit drei zusätzlichen Minispaltringen zum schnellen Wechseln/Entnehmen einzelner Schlüssel. Länge ca. 9 cm. B6 695 7516 9,90 €





Unsere Suche nach Perfektion hat Tradition. Besonders im Design. Bei Mercedes-Benz werden Formen für die Ewigkeit geschaffen. Zum Beispiel der Schriftzug der Typenbezeichnung auf dem Fahrzeugheck. Dieser wurde auf Basis der Mercedes-Benz Formsprache designt – das ultimative Accessoire für Ihren Fahrzeugschlüssel.

ARMBANDUHR HERREN, AUTOMATIK Seite 24, **JACKE HERREN** Seite 26, **POLOSHIRT HERREN** Seite 26, **SONNENBRILLE** Seite 33, **SCHLÜSSELANHÄNGER GLC** Seite 41

1-5 SCHLÜSSELANHÄNGER TYPO

Silberfarben/schwarz. Edelstahl.
Flachspaltring mit drei zusätzlichen Minispaltringen zum schnellen Wechseln/Entnehmen einzelner Schlüssel. Original Heckdeckeltypographie auf der Vorderseite, 3D-Stern auf der Rückseite. Designed in Germany. Länge ca. 9 cm.

A-KLASSE (o. Abb.) B6 695 8414

B-KLASSE (o. Abb.) B6 695 8415

C-KLASSE B6 695 8416

E-KLASSE B6 695 8417

G-KLASSE (o. Abb.) B6 695 8418

S-KLASSE (o. Abb.) B6 695 8419

V-KLASSE (o. Abb.) B6 695 8420

SL (o. Abb.) B6 695 8421

CLA (o. Abb.) B6 695 8422

CLS (o. Abb.) B6 695 8423

GLA (o. Abb.) B6 695 8424

GLC B6 695 8425

GLE B6 695 8426

GLS (o. Abb.) B6 695 8427

SLC (o. Abb.) B6 695 8428

X-KLASSE B6 695 3618

34,90 €

1-5



1+2 SCHLÜSSELSLEEVE

Rindleder. Aussparung für Mercedes Stern. Prägung Schriftzug Mercedes-Benz. Maße ca. 4,6 × 1,9 × 8 cm. Weiß B6 695 8413 Schwarz B6 695 8412 39,90 €

3 SCHLÜSSELETUI

Rindleder/Edelstahl. Magnetverschluss. Flachspaltring mit drei zusätzlichen Minispaltringen zum schnellen Wechseln/Entnehmen einzelner Schlüssel. Maße ca. 4,1 × 2,1 × 8,3 mm. Schwarz B6 695 8404 Weiß B6 695 8405 Rot B6 695 8406 49,90 € Carbonleder B6 695 8407 53,90 €



4

3



5



1



2

**4 SCHLÜSSELANHÄNGER**

SHANGHAI Rindleder/Edelstahl. Karabinerverschluss mit drei zusätzlichen Minispaltringen zum schnellen Wechseln/Entnehmen einzelner Schlüssel. Länge ca. 8 cm. Schwarz B6 695 8137 Diamantweiß B6 695 8138 Feueropal B6 695 8139 44,90 € Carbonleder B6 695 8324 49,90 €

5 SCHLÜSSELETUI

Rindleder/Edelstahl. Magnetverschluss. Karabinerverschluss mit drei zusätzlichen Minispaltringen zum schnellen Wechseln/Entnehmen einzelner Schlüssel. Maße ca. 4,6 × 2,3 × 8,4 cm. Schwarz B6 695 8408 Weiß B6 695 8409 Rot B6 695 8410 49,90 € Carbonleder B6 695 8411 53,90 €



6

9 SCHLÜSSELANHÄNGER

UNTERTÜRKHEIM Schwarz/silberfarben. Edelstahl. Flachspaltring mit drei zusätzlichen Minispaltringen zum schnellen Wechseln/Entnehmen einzelner Schlüssel. Made in Germany. Länge ca. 7 cm. B6 695 3307 23,90 €

10 SCHLÜSSELANHÄNGER

ST. PETERSBURG Silberfarben/schwarz. Edelstahl/Leder. Flachspaltring mit drei zusätzlichen Minispaltringen zum schnellen Wechseln/Entnehmen einzelner Schlüssel. Made in Germany. Länge ca. 9 cm. B6 695 3626 49,90 €



9



7



8



10

6 SCHLÜSSELANHÄNGER

BAD CANNSTATT Silberfarben/schwarz. Edelstahl. Flachspaltring mit drei zusätzlichen Minispaltringen zum schnellen Wechseln/Entnehmen einzelner Schlüssel. Made in Germany. Länge ca. 8 cm. B6 695 2319 29,90 €

7 SCHLÜSSELANHÄNGER

MUMBAI Edelstahl/Nylon. Mit drei zusätzlichen Minispaltringen zum schnellen Wechseln/Entnehmen einzelner Schlüssel. Clevere Verschlusslösung. Länge ca. 7 cm. Schwarz/blau/silberfarben B6 695 6755 Schwarz/plum/silberfarben B6 695 6756 29,90 €

8 SCHLÜSSELANHÄNGER

KAPSTADT Schwarz/silberfarben. Edelstahl. Karabinerverschluss mit drei zusätzlichen Minispaltringen zum schnellen Wechseln/Entnehmen einzelner Schlüssel. Design in Anlehnung an die Form des Mercedes-Benz Kühlergrills. Länge ca. 5,5 cm. B6 695 6711 29,90 €

1-3 KOFFER LITE-BOX

Besonders widerstandsfähiges Material (Curv®). Funktionelle Innenausstattung mit verstellbaren Kreuzspanngurten sowie zwei Raumteilern. Leicht und leise laufende Doppelräder. TSA-Schloss. Inkl. Schuh- und Wäschebeutel. Von Samsonite für Mercedes-Benz.

KOFFER LITE-BOX SPINNER 75

Maße ca. 50 × 29 × 75 cm, Volumen ca. 97 l, Gewicht ca. 3 kg. Denimblau B6 695 8485
Schwarz B6 695 8488
Hyazinthrot B6 695 8491
459,90 €

KOFFER LITE-BOX SPINNER 69

Maße ca. 46 × 27 × 69 cm, Volumen ca. 69 l, Gewicht ca. 2,7 kg. Denimblau B6 695 8484
Schwarz B6 695 8487
Hyazinthrot B6 695 8490
429,90 €

KOFFER LITE-BOX SPINNER 55

Maße ca. 40 × 20 × 55 cm, Volumen ca. 38 l, Gewicht ca. 2,2 kg. Denimblau B6 695 8483
Schwarz B6 695 8486
Hyazinthrot B6 695 8489
379,90 €



1-3

Alle Produkte dieser Seite

Samsonite

4 KOFFER SPINNER 78 X'BLADE

Schwarz. 98% Polyester/2% Polyurethan. Großes Hauptfach mit Kreuzspanngurten. Zusatzfach im Deckel sowie kleines Nassfach. Zwei Außenfächer. Alle Fächer mit TSA-Schloss verschließbar. Mit Schuh- und Wäschebeutel ausgestattet. Nicht handgepäcktauglich. Von Samsonite für Mercedes-Benz. Maße ca. 48 × 32/37 × 78 cm, Volumen ca. 112,5/121 l, Gewicht ca. 4 kg. B6 695 8457
249,90 €

5 KOFFER SPINNER 63 X'BLADE

Maße ca. 41,5 × 27/31 × 63 cm, Volumen ca. 63/69 l, Gewicht ca. 2,9 kg. B6 695 8456
219,90 €

6 KOFFER UPRIGHT 55 X'BLADE

Maße ca. 40 × 20 × 55 cm, Volumen ca. 44 l, Gewicht ca. 2,5 kg. B6 695 8455
199,90 €



4

5

6

7



8

Alle Produkte dieser Seite

Samsonite

9 BEAUTYCASE

Schwarz. 98% Polyester/2% Polyurethan. Hauptfach mit diversen Innenfächern. Smart Sleeve zum Transport auf dem Koffer. Abnehmbarer Schultergurt. Von Samsonite für Mercedes-Benz. Maße ca. 33 × 19 × 30 cm, Volumen ca. 16,5 l, Gewicht ca. 0,5 kg. B6 695 8460
99,90 €

10 TOILETCASE

Schwarz. 98% Polyester/2% Polyurethan. Hauptfach mit diversen Innenfächern. Kleines Außenfach mit Reißverschluss sowie Haken zum Aufhängen. Von Samsonite für Mercedes-Benz. Maße ca. 25 × 10 × 24 cm, Volumen ca. 6 l, Gewicht ca. 0,3 kg. B6 695 8461
59,90 €

10



9

7 PILOTENKOFFER X'BLADE

Schwarz. 98% Polyester/2% Polyurethan. Großes Hauptfach mit Laptopfach bis ca. 43,9 cm (17,3 Zoll). Tabletfach. Fach für Kleidung sowie Unterlagen. Außen tasche mit Reißverschluss. Handgepäcktauglich¹. Von Samsonite für Mercedes-Benz. Maße ca. 48 × 40 × 22 cm, Volumen ca. 32 l, Gewicht ca. 3 kg. B6 695 8458
199,90 €

8 LAPTOPTASCHE X'BLADE

Schwarz. 98% Polyester/2% Polyurethan. Großes Hauptfach mit Laptopfach für Laptops bis ca. 40,6 cm (16 Zoll). Erweiterbares Frontfach sowie praktisches Außenfach. Zwei Tragegriffe. Abnehmbarer Schultergurt. Smart Sleeve zum Transport auf dem Koffer. Von Samsonite für Mercedes-Benz. Maße ca. 44 × 14/17 × 32 cm. Gewicht ca. 1,3 kg. B6 695 8462
129,90 €



1



2

1 MINIKREDITKARTENETUI
Schwarz. Italienisches Kalbsleder.
3 Steckfächer für ca. 6 Karten.
Maße ca. 10 × 0,6 × 7,5 cm.
B6 695 1619
44,90 €

2 SCHLÜSSELETUI
Schwarz. Italienisches Kalbsleder.
Zwei Lederbänder mit einem großen
und einem kleinen Spaltring.
Mit Zipperfach für Kleingeld auf der
Rückseite. Maße ca. 11 × 2 × 7 cm.
B6 695 2883
39,90 €

3 GELDBÖRSE
Schwarz. Kalbsleder. RFID-Schutz.
Diverse Schein-, Münz- und
Kartenfächer. Mercedes Stern-Niete.
Maße ca. 12,5 × 2 × 10 cm.
B6 695 3960
89,90 €



3



4

4 VISITENKARTENETUI
Schwarz. Italienisches Kalbsleder.
Diverse Steckfächer innen, ein
zusätzliches Steckfach auf der
Rückseite. Passend für Scheck-,
Kredit-, Visiten- oder Kundenkarten bis
9 × 6 cm. Maße ca. 11 × 1,5 × 7,5 cm.
B6 695 2884
39,90 €

**5 HÜLLE FÜR iPhone® 7/
iPhone® 8 BOOKTYPE**
Schwarz. Italienisches Kalbsleder.
4 Steckfächer für Karten.
Maße ca. 7,5 × 2 × 14,5 cm.
B6 695 3289
59,90 €



5

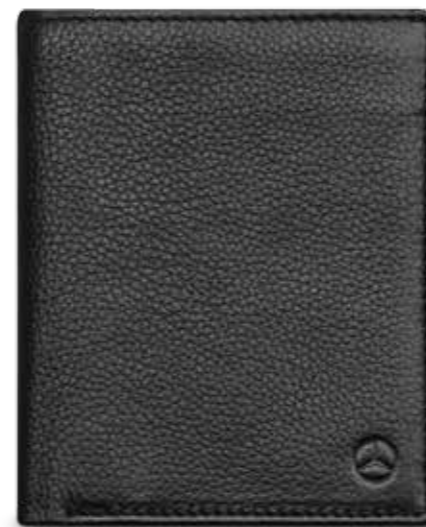

6



7

8 MINIGELDBÖRSE
Schwarz. Rindleder. RFID-Schutz.
Diverse Schein-, Münz-, Karten- und
Einschubfächer. Mit Mercedes Stern-
Prägung. Maße ca. 10,5 × 2 × 7 cm.
B6 695 3718
23,90 €



8

6 GELDBÖRSE
Schwarz. Rindleder. RFID-Schutz.
Diverse Innenfächer. Mercedes Stern-
Prägung. Maße ca. 10 × 2 × 12 cm.
B6 695 3717
39,90 €

7 KREDITKARTENETUI
Schwarz. Rindleder. Diverse Fächer.
RFID-Schutz. Mercedes Stern-
Prägung. Maße ca. 12 × 2 × 9 cm.
B6 695 3719
34,90 €



Innenansicht Kreditkartenetui



1 KREDITKARTENETUI MIT GELDSCHEINKLAMMER
Schwarz. Kalbsleder. RFID-Schutz.
Acht Steckfächer für Karten.
Mercedes Stern-Niete.
Maße ca. 11 × 1 × 9 cm.
B6 695 3959
89,90 €



2 KREDITKARTENETUI MIT GELDSCHEINKLAMMER
Schwarz. Italienisches Kalbsleder.
Acht Steckfächer für Karten.
Geldscheinklammer aus Edelstahl.
Maße ca. 11 × 1 × 9 cm.
B6 695 3290
89,90 €

BREE



3 UMHÄNGETASCHE
Schwarz. Rindleder. Kleine Innentasche. Verstellbarer Trägerriemen.
Kleine Schließe mit Mercedes Stern.
Von BREE für Mercedes-Benz.
Maße ca. 19 × 6 × 13 cm.
B6 695 4156
159,90 €

4 HANDTASCHE
Schwarz. Rindleder. Diverse Fächer.
Lederanhänger mit Mercedes Stern.
Von BREE für Mercedes-Benz.
Maße ca. 37 × 18 × 26 cm.
B6 695 3733
429,90 €



BREE

5 GELDBÖRSE
Schwarz. Rindleder. RFID-Schutz.
Diverse Schein-, Münz- und Kartenfächer. Mercedes Stern-Niete.
Von BREE für Mercedes-Benz.
Maße ca. 19 × 3 × 10 cm.
B6 695 3734
139,90 €



6 SHOPPER
Kunstleder. Abnehmbare Reißverschlusstasche innen. Druckknopfverschluss. Maße ca. 36 × 15 × 35 cm.
Silberfarben/schwarz B6 695 3712
Rot/goldfarben B6 695 3713
Blau/silberfarben B6 695 3714
39,90 €

7 SCHLÜSSELANHÄNGER LOVE
Blau/rot. Leder/Zinkdruckguss.
Flachspaltring mit drei Minispaltringen zum schnellen Wechseln/Entnehmen einzelner Schlüssel.
Länge ca. 14 cm. B6 695 3619
29,90 €

Fritzi aus Preußen
BAGS | SHOES | APPAREL



8 HANDTASCHE
Blau. Polyurethan. Diverse Innentaschen. Reißverschlusstasche auf Rückseite. Mit Zugband und kleinem D-Ring zur Befestigung eines Anhängers. Mercedes Stern-Prägung auf Vorderseite. Von Fritzi aus Preußen für Mercedes-Benz.
Maße ca. 36 × 15 × 32 cm.
B6 695 3729
129,90 €



9 GELDBÖRSE
Blau. Polyurethan. Diverse Schein-, Münz- und Kartenfächer. Von Fritzi aus Preußen für Mercedes-Benz.
Maße ca. 19 × 3 × 11 cm.
B6 695 3728
69,90 €



Fritzi aus Preußen
BAGS | SHOES | APPAREL

1 BUSINESSSTASCHE

Schwarz. Rindleder/Nylon.
Zwei große Hauptfächer,
diverse Innen- und Seitenfächer.
Abnehmbarer, längenverstellbarer
Schultergurt. Riemen für Trolley-
gestänge hinten. Von BREE
für Mercedes-Benz. Maße ca.
41 × 11 × 30,5 cm. B6 695 2885
249,90 €



2 RUCKSACK

Schwarz. Polyester/Rindleder-Details.
Diverse Innen- und Außenfächer.
2-Wege-Reißverschluss. Trolley
Aufsteckfunktion. Als Rucksack und
Tasche nutzbar. Wattiertes Rückteil.
Mercedes Stern-Niete.
Maße ca. 40,5 × 15 × 30,5 cm.
B6 695 4122
129,90 €



3 EINKAUFSTASCHE

Grau. Filz aus 100% Polyester. Trage-
griffe aus Gurtmaterial. Innentasche
mit Reißverschluss und Karabiner-
haken. Maße ca. 26 × 14 × 40 cm.
B6 695 2989
16,90 €



BREE



4 HANDTASCHE

Plum. Nylon, Griffe aus Kunstleder.
Verstellbarer, abnehmbarer Schulter-
gurt. Diverse Reißverschlussfächer.
Steckfach mit 2 Stiftschlaufen. Handy-
fach. Von BREE für Mercedes-Benz.
Maße ca. 46 × 18 × 30 cm.
B6 695 3492
139,90 €

5 BEUTELRUCKSACK

Plum. Nylon. Modische Steppung.
Außentasche mit Reißverschluss.
Maße ca. 35 × 1 × 44 cm.
B6 695 4009
23,90 €



6 GELDBÖRSE

Plum. Außenmaterial Nylon,
Innenmaterial Kunstleder. Diverse
Schein-, Münz- und Kartenfächer.
Von BREE für Mercedes-Benz.
Maße ca. 19,5 × 1 × 10 cm.
B6 695 3493
69,90 €



7 NAGELLACK

In der Farbe Plum. Von LCN für
Mercedes-Benz. Made in Luxemburg.
Inhalt ca. 8 ml. B6 695 3300
8,90 €



BREE



1

Alle Produkte dieser Seite



1 SPORT- UND REISETASCHE
Schwarz/grau mit blauem Kontrast. Polyester. Geräumiges Hauptfach, diverse Innen- und Seitenfächer. Gepolsterter, abnehmbarer und verstellbarer Schultergurt. Gepolsterte Tragegriffe. Von Deuter für Mercedes-Benz. Maße ca. 62 x 30 x 30 cm, Volumen ca. 50 l. B6 695 8081 69,90 €



2

3 UMHÄNGETASCHE

Schwarz/grau mit blauem Kontrast. 100% Polyester. Großes Hauptfach, diverse Innen- und Seitenfächer inkl. gepolstertem Tabletfach mit Klett-schleufe. Verstellbarer Schultergurt. Weißer Mercedes-Benz Logostick. Von Deuter für Mercedes-Benz. Maße ca. 24 x 10 x 31 cm, Volumen ca. 5 l. B6 695 8079 49,90 €



3

4 SCHLAFSACK

Anthrazit mit blauem Kontrast. 100% Nylon. Füllung aus Polyester. Umlaufender Reißverschluss. Als Innenschlafsack verwendbar. Geeignet für Temperaturbereiche von -3 °C bis +13 °C. Bis Körpergrößen von 185 cm. Von Deuter für Mercedes-Benz. Maße ca. 205 cm x 75 cm (Schulterbreite), 48 cm (Fußbreite), Gewicht ca. 600 g. B6 695 8083 89,90 €



4

2 RUCKSACK

Schwarz/grau mit blauem Kontrast. 100% Polyester. Großes Hauptfach mit Reißverschluss. Diverse Innen- und Seitenfächer. Gepolsterte Schulterträger. Tragegriff. Von Deuter für Mercedes-Benz. Maße ca. 30 x 19 x 46 cm, Volumen ca. 22 l. B6 695 8080 59,90 €

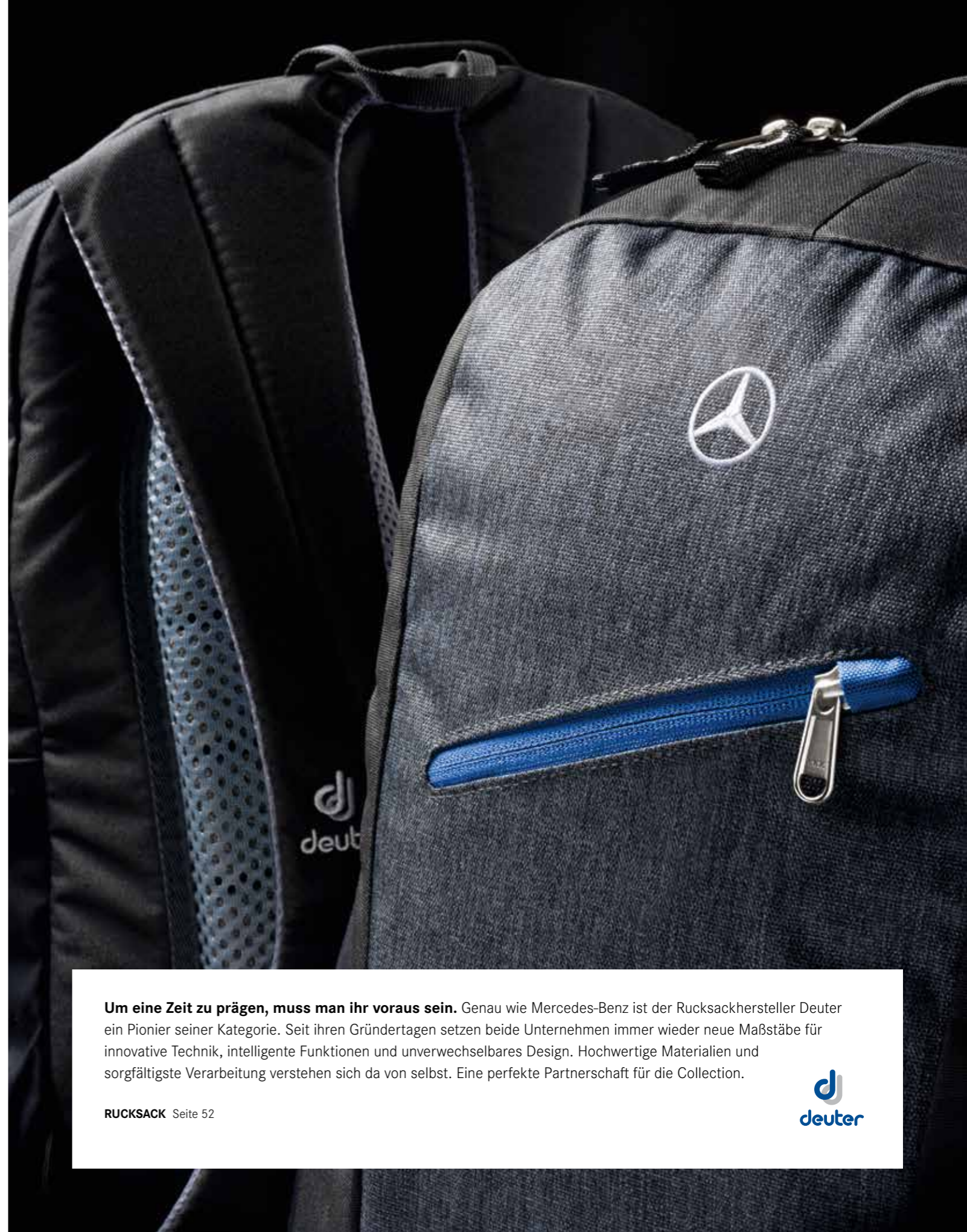

Um eine Zeit zu prägen, muss man ihr voraus sein. Genau wie Mercedes-Benz ist der Rucksackhersteller Deuter ein Pionier seiner Kategorie. Seit ihren Gründertagen setzen beide Unternehmen immer wieder neue Maßstäbe für innovative Technik, intelligente Funktionen und unverwechselbares Design. Hochwertige Materialien und sorgfältigste Verarbeitung verstehen sich da von selbst. Eine perfekte Partnerschaft für die Collection.

RUCKSACK Seite 52



1 HÜLLE FÜR**iPhone® 7/iPhone® 8**

Schwarz. Kunststoff/Rindleder.

Maße ca. 6,5 × 1 × 13,5 cm.

B6 695 4094

34,90 €

2 HÜLLE FÜR**iPhone® 7 PLUS/iPhone® 8 PLUS**

Schwarz. Kunststoff/Rindleder.

Aussparungen für Kamera,

Bedienknöpfe und Anschlüsse.

3D-Stern. Maße ca. 7,8 × 1 × 15,8 cm.

B6 695 4139

39,90 €

3 HÜLLE FÜR**iPhone® 7/iPhone® 8**

Weiß/silberfarben.

Kunststoff/Aluminium.

Maße ca. 6,5 × 1 × 13,5 cm.

B6 695 3560

29,90 €

4 HÜLLE FÜR**iPhone® 7/iPhone® 8**

Im Farbton silber alubeam. Kunststoff.

Maße ca. 6,5 × 1 × 13,5 cm.

B6 695 3561

34,90 €



1

2



3

4



5

6

7

8

5 HÜLLE FÜR**iPhone® 7/iPhone® 8**

Polycarbonat/Rindleder. Modische Steppung. Aussparungen für Kamera,

Bedienknöpfe und Anschlüsse.

Geeignet für NFC-Sticker. 3D-Stern.

Maße ca. 6,5 × 1 × 14 cm.

Schwarz B6 695 8618¹Blau B6 695 8620¹Grau B6 695 8622¹

34,90 €

6 HÜLLE FÜR**iPhone® 7 PLUS/iPhone® 8 PLUS**

Polycarbonat/Rindleder. Modische Steppung. Aussparungen für Kamera,

Bedienknöpfe und Anschlüsse.

Geeignet für NFC-Sticker. 3D-Stern.

Maße ca. 8 × 1 × 16 cm.

Schwarz B6 695 8619¹Blau B6 695 8621¹Grau B6 695 8623¹

39,90 €

7 HÜLLE FÜR iPhone® X

Polycarbonat/Rindleder.

Aussparungen für Kamera,

Bedienknöpfe und Anschlüsse.

Geeignet für NFC-Sticker.

Maße ca. 7 × 1 × 14,5 cm.

Schwarz B6 695 8600¹Blau B6 695 8602¹Grau B6 695 8601¹

34,90 €

8 HÜLLE FÜR**SAMSUNG GALAXY S8**

Polycarbonat/Rindleder. Modische Steppung. Aussparungen für

Kamera, Bedienknöpfe und

Anschlüsse. 3D-Stern.

Maße ca. 7 × 1 × 14,8 cm.

Schwarz B6 695 8603¹Blau B6 695 8605¹Grau B6 695 8604¹

34,90 €

9 HÜLLE FÜR iPhone® X

Schwarz. Polycarbonat/Mikrofaser.

Aussparungen für Kamera,

Bedienknöpfe und Anschlüsse.

3D-Stern. Maße ca. 7 × 1 × 14,5 cm.

B6 695 3638

19,90 €

10 HÜLLE FÜR**SAMSUNG GALAXY S8**

Schwarz. Polycarbonat. Soft-Touch-

Material. Aussparungen für Kamera,

Bedienknöpfe und Anschlüsse.

3D-Stern. Maße ca. 7 × 1 × 14,8 cm.

B6 695 3799

19,90 €

11 HÜLLE FÜR**iPhone® 7/iPhone® 8**

Kunststoff.

Maße ca. 6,5 × 1 × 13,5 cm.

Schwarz B6 695 3239

Weiß B6 695 3240

19,90 €

12 HÜLLE FÜR**SAMSUNG GALAXY S8 BOOKTYPE**

Schwarz. Polycarbonat/Rindleder.

Aussparungen für Kamera,

Bedienknöpfe und Anschlüsse.

3D-Stern. Maße ca. 7,8 × 1 × 15,8 cm.

B6 695 3798

53,90 €



9

10



11



12



13-16

13 HÜLLE FÜR**iPhone® X BOOKTYPE**

Polycarbonat/Rindleder.

Modische Steppung. Aussparungen

für Kamera, Bedienknöpfe und

Anschlüsse. Geeignet für

NFC-Sticker. 3D-Stern.

Maße ca. 7 × 1,5 × 14,5 cm.

Schwarz B6 695 8598¹Blau B6 695 8599¹

53,90 €

14 HÜLLE FÜR**SAMSUNG GALAXY S8 BOOKTYPE**

Polycarbonat/Rindleder. Modische

Steppung. Aussparungen für Kamera,

Bedienknöpfe und Anschlüsse.

3D-Stern. Maße ca. 7,5 × 1,5 × 15 cm.

Schwarz B6 695 8606¹Blau B6 695 8607¹

53,90 €

15 HÜLLE FÜR**iPhone® 7/iPhone® 8 BOOKTYPE**

Polycarbonat/Rindleder. Modische

Steppung. Aussparungen für Kamera,

Bedienknöpfe und Anschlüsse.

3D-Stern. Geeignet für NFC-Sticker.

Maße ca. 6,5 × 1 × 14 cm.

Schwarz B6 695 8614¹Blau B6 695 8616¹

53,90 €

16 HÜLLE FÜR**iPhone® 7 PLUS/iPhone® 8 PLUS**

Polycarbonat/Rindleder. Modische

Steppung. Aussparungen für Kamera,

Bedienknöpfe und Anschlüsse.

Geeignet für NFC-Sticker. 3D-Stern.

Maße ca. 8 × 1,2 × 16 cm.

Schwarz B6 695 8615¹Blau B6 695 8617¹

59,90 €

Mercedes-Benz Parfums.

The new Cologne for men.



Mercedes-Benz



1



2



3



4

1 MERCEDES-BENZ PARFUMS MEN Eau de Toilette.
Herrenduft. Zerstäuber.
Inhalt ca. 40 ml. B6 695 8372
44,90 €
Inhalt ca. 75 ml. B6 695 8225
55,00 €

2 MERCEDES-BENZ PARFUMS COLOGNE Eau de Toilette.
Herrenduft. Zerstäuber.
Inhalt ca. 40 ml. B6 695 8571
39,90 €
Inhalt ca. 75 ml. B6 695 8570
49,90 €

3 NAGELLACK

In der originalen Fahrzeuglackfarbe Jupiterrot. Von LCN für Mercedes-Benz. Made in Luxemburg.
Inhalt ca. 8 ml. B6 695 3378
8,90 €

4 NAGELLACK, 3ER-SET

In den originalen Fahrzeuglackfarben Denimblau, Jupiterrot und Orientbraun. Von LCN für Mercedes-Benz. Made in Luxemburg.
Inhalt je Flasche ca. 8 ml.
B6 695 4147
23,90 €



1

**1 MERCEDES-BENZ PARFUMS
LE PARFUM** Eau de Parfum.
Herrenduft. Zerstäuber.
Inhalt ca. 120 ml. B6 695 8568
89,90 €



2

**2 MERCEDES-BENZ PARFUMS
WOMEN** Eau de Parfum.
Damenduft. Zerstäuber.
Inhalt ca. 30 ml. B6 695 8373
49,90 €
Inhalt ca. 60 ml. B6 695 8226
70,00 €



3

**3 MERCEDES-BENZ PARFUMS
ROSE** Eau de Toilette.
Damenduft. Zerstäuber.
Inhalt ca. 30 ml. B6 695 8574
43,90 €
Inhalt ca. 60 ml. B6 695 8573
53,90 €



4

**4 MERCEDES-BENZ PARFUMS
MAN** Eau de Toilette.
Herrenduft. Zerstäuber.
Inhalt ca. 50 ml. B6 695 8631
53,90 €
Inhalt ca. 100 ml. B6 695 8630
72,90 €

Mercedes-Benz Parfums.

Rose, eau de toilette for women.



INCC - Licensee of Daimler AG

Mercedes-Benz







Mercedes-Benz

Kids

13:30 Uhr // Grand Prix

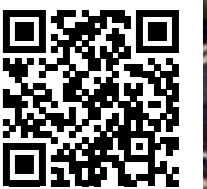
SWEATJACKE KINDER Seite 64, **T-SHIRT KINDER** Seite 64,
FLAT BRIM CAP KINDER Seite 64, **CAP KINDER** Seite 64,
RUCKSACK KINDER, GROSS Seite 65,
ARMBANDUHR KINDER Seite 66



 <http://mb4.me/collection2018-2>

1 LERNLAUFRAD

Aluminiumrahmen. 12-Zoll-Reifen „Schwalbe Big Apple“. Sicherheitsgriffe. Sattelhöhe verstellbar (ca. 41–47 cm). Für Kinder ab 3 Jahren bzw. einer Körpergröße ab ca. 85 cm. Gewicht ca. 3,7 kg. Grün B6 645 0080
Lila B6 645 0081
179,90 €



1

2 KINDERFAHRRAD

Aluminiumrahmen. 16-Zoll-Reifen „Schwalbe Big Apple“. Rücktrittbremse hinten. Felgenbremse vorne. 1-Gang Single Speed. Robuste Metallschutzbleche. Softgriffe und Vorbau mit Prallschutz. Seitenständer. Sitzhöhe verstellbar (ca. 50–59 cm). Für Kinder ab 4 Jahren bzw. einer Körpergröße ab ca. 105 cm. Gewicht ca. 9,5 kg. Südseeblau B6 645 0065
Pink B6 645 0067
Weiß B6 645 0066
259,90 €



2

3 GEPÄCKTRÄGER

Schwarz. Aluminium. Passen für 16-Zoll- und 20-Zoll-Reifen. Mitwachsend durch verstellbare Streben. Tragfähigkeit bis 18 kg. B6 645 0128
34,90 €



3

4 FAHRRADHELM KINDER

Schwarz. Individuell anpassbarer Komfortverschluss. Robuste, schlagfeste Inmold-Konstruktion. Herausnehmbare Schutzpolster. Fliegenetz. Mit Sicherheits-LED und drei farbigen, austauschbaren Crossblenden. EN DIN 1078/TÜV GS-zertifiziert. Made in Germany. Größe ca. 50–55 cm. Von uvex für Mercedes-Benz. B6 645 0076
59,90 €



4

uvex



5

5 STÜTZRÄDER KINDERFAHRRAD

Schwarz. Stahl/Kunststoff. Zur einfachen Montage an Mercedes-Benz 16-Zoll-Kinderfahrrädern (B6 645 0065–67). Gewicht ca. 0,85 kg. B6 645 0075
14,90 €

6 JUGENDFAHRRAD

Aluminiumrahmen. 20-Zoll-Reifen „Schwalbe Big Apple“. Shimano 7-Gang-Kettenschaltung. V-Brake Felgenbremsen. Stabile Metallschutzbleche. Alu-Ständer. Sattelhöhe verstellbar (ca. 60–73 cm). Für Kinder ab 6 Jahren bzw. einer Körpergröße ab ca. 120 cm. Gewicht ca. 12,5 kg. Rahmenhöhe 28 cm. Grün B6 645 0082
Lila B6 645 0084
389,90 €



6

7 JUGENDFAHRRAD

Aluminiumrahmen. Shimano 21-Gang-Kettenschaltung. V-Brake Felgenbremsen. 24-Zoll-Reifen „Schwalbe Big Apple“. Stabile Metallschutzbleche. Sattelhöhe verstellbar (ca. 67–80 cm). Für Kinder ab 8 Jahren bzw. einer Körpergröße ab ca. 131 cm. Rahmenhöhe ca. 31 cm. Gewicht ca. 12 kg. Weiß/Lila B6 645 0157
Schwarz B6 645 0155
479,90 €



7



1

1 SWEATJACKE KINDER

Grün mit Kontrasten in Gelb und Graumelange. 65% Baumwolle/35% Polyester. Eingriffstaschen. SINCE-Stick und -Applikation, „86“-Print im Used Look auf dem Rückenteil.
Größen 116/122-152/158.
B6 695 3197-3200
49,90 €

2 T-SHIRT MÄDCHEN

Lila mit Kontrasten in Grün und Grau. 100% Baumwolle. Rundhalsausschnitt. Halbarm. Silbergrauer Sternstick auf linkem Ärmel.
Größen 116/122-152/158.
B6 695 3177-3180
29,90 €

3 T-SHIRT KINDER

Grün mit Kontrasten in Gelb und Grau. 100% Baumwolle. Silbergrauer Sternstick auf linkem Ärmel.
Größen 116/122-152/158.
B6 695 3187-3190
29,90 €



3

4 FLAT BRIM CAP KINDER

Grün mit Kontrasten in Gelb und Grau. 100% Baumwolle. Silbergrauer Sternstick hinten, SINCE- und „86“-Print im Used Look vorne.
Größenverstellbar durch Snapback-Verschluss.
B6 695 3158
14,90 €

2

5+6 CAP KINDER

Schildunterseite in Graumelange. 100% Baumwolle. SINCE- und „86“-Print im Used Look seitlich. Schließe in Antiksilveroptik mit Sternprägung. Größenverstellbar.
Grün B6 695 3157
Lila B6 695 3159
14,90 €

5+6

7 KINDERSCHIRM

Grün/gelb. Bezug aus Polyester. Griff aus Moosgummi. Großes „86“-Logo. Silberfarbener Mercedes Stern. Durchmesser geöffnet ca. 75 cm. B6 695 3298
19,90 €

7



4



8

Alle Produkte dieser Seite



9

11 RUCKSACK KINDER, KLEIN

Spring-Lemon. 100% Polyester. Weich gepolsterter Rücken. S-förmige Schulterträger mit Soft-Edge-Abschlüssen. Brustgurt. Netz-Außentasche. Namensetikett innen. Diverse 3M-Reflektoren. Kindertaugliche Schnallen. Reversed-Reißverschluss für Geheimfach. Von Deuter für Mercedes-Benz.
Maße ca. 25 × 9 × 34 cm.
B6 695 8434
29,90 €



11

10

12 UMHÄNGETASCHE KINDER

Lila-Lemon. 100% Polyester. Geräumiges Hauptfach mit Reißverschluss. Funktionelle Ausstattung. Verstellbarer Schultergurt. Von Deuter für Mercedes-Benz.
Maße ca. 35 × 9 × 29 cm.
B6 695 8433
39,90 €

12

**8 STIFTEETUI KINDER**

56% Polyester/44% Nylon. Rundum-Reißverschluss. Großes Hauptfach. Reißverschlussfach innen. Einlage zur Befestigung von vier Stiften. Gummizug zur Befestigung eines Lineals. Von Deuter für Mercedes-Benz.
Maße ca. 22 × 9 × 6 cm.
Lila-Lemon B6 695 8431
Spring-Lemon B6 695 8432
16,90 €

9 GELDBÖRSE KINDER

100% Polyester. Diverse Karten-, Schein- und Münzfächer. Sichtfensterfach für Ausweis. Hauptfach mit Klettverschluss. Von Deuter für Mercedes-Benz.
Maße ca. 14 × 1,5 × 9,5 cm.
Spring-Lemon B6 695 8430
Lila-Lemon B6 695 8429
12,90 €

10 RUCKSACK KINDER, GROSS

Spring-Lemon. 96% Polyester/4% Nylon. Airstripes Rücken. S-förmige Schulterträger mit Soft-Edge-Abschlüssen. Brustgurt. Netz-Außentaschen. Zwei Reißverschluss-Vortaschen. Namensetikett innen. Kindertaugliche Schnallen. Schlüsselhalter. Reflektierendes Piping auf Vortasche. Von Deuter für Mercedes-Benz.
Maße ca. 30 × 9 × 42 cm.
B6 695 8435
39,90 €



1



2

1 ARMBANDUHR MÄDCHEN

Edelstahlgehäuse. Zifferblatt mit lilafarbenen und gelben Bereichen. Mit 12 weißen Swarovski® Kristallen veredelt. Lila-gelbes Nylonband. Wasserdicht bis 5 ATM. Durchmesser 30 mm. Quarzwerk Miyota 2035. B6 695 8448 69,90 €

2 ARMBANDUHR KINDER

Edelstahlgehäuse. Grün-gelbes Zifferblatt. Zeiger in Grün und Gelb. Grün-gelbes Nylonband. Wasserdicht bis 5 ATM. Durchmesser 30 mm. Quarzwerk Miyota 2035. B6 695 8446 69,90 €

3+4 SONNENBRILLE KINDER

Kunststofffassung. Weiche, besonders biegsame Bügel. Graue Gläser von Carl Zeiss Vision. 100% UV-A-/UV-B-Schutz (UV-400). Filterkategorie 3. Grün/gelb B6 695 3503 Lila/grau B6 695 3502 39,90 €



3+4



5

5 KOFFER KINDER

Rot/schwarz. Polypropylen. Funktionelle Innenausstattung mit elastischen Kreuzspanngurten in der unteren Schale sowie Raumteiler in der oberen Schale. Rollen. Ausziehbarer Ziehgurt und Zuggestänge. Deckel durch zwei seitliche Riegel verschließbar. Auch als Spielzeugauto verwendbar. Maße ca. 48 x 24 x 20 cm. B6 695 4102 99,90 €



6

6 PLÜSCH-HAUSSCHUHE

Rot. Polyesterplüsch. G-Klasse-Form. Rutschhemmende Sohle. Aufwändige Stickung von Kühlergrill und Leuchten. Weblabel mit Mercedes Stern. Schuhgröße 28-33. B6 695 3257 Schuhgröße 34-39. B6 695 3258 34,90 €

7 WENDEBÄR G-KLASSE

Beige/rot. Polyesterplüsch. Wendefunktion Bär/G-Klasse durch Reißverschluss am Rücken bzw. am Fahrzeugboden. Größe ca. 35 cm. B6 695 2860 49,90 €



7

WENDEBÄR



1



3



2

NICI



4

3 WÄRMFLASCHE CARL

Beige/creme. Gummi/Polyesterplüsch. Hülle waschbar bei 30° C. 3D-Sternniete im Ohr. Eingenähtes Flylabel mit Mercedes Stern. Maße ca. 22 × 12 × 50 cm. B6 695 3692 29,90 €

4 MERCEDES-BENZ VUDDI

Beige. Polyesterplüsch. Mercedes-V-Klasse-Maskottchen. Von NICI® für Mercedes-Benz. Größe ca. 42 cm. B6 695 3817 39,90 €

1 SCHNULLER

Saugteil in kiefergerechter Form. Mit Greifring. Schutzkappe und Aufbewahrungsbox. Made in Germany. Größe 1 (ab 0 Monate). Grün B6 695 3249 Lila B6 695 3250 7,90 €

2 GURTPOLSTER CARL

Creme/beigefarben. Polyesterplüsch. Längsseitig durchgehender Klettverschluss auf Rückseite. Waschbar bei 30° C. Aufgenähte Bärenapplikation. Eingenähtes Weblabel mit Mercedes Stern. Maße ca. 9 × 4 × 20 cm. B6 695 3693 19,90 €



5



6



7



8

5 SCHMUSETUCH CARL

Beige. Polyesterplüsch. Maße ca. 30 × 7 × 33 cm. B6 695 3259 14,90 €

6 KINDERDECKE MIT KISSENFUNKTION CARL

Beige. Polyesterplüsch. Zusammengefasst als Kissen verwendbar. Decke im Kissenteil verstaubar. Maße Decke ca. 100 × 120 cm. Maße Kissen ca. 38 × 12 × 30 cm. B6 695 3260 49,90 €

7 SCHLÜSSELANHÄNGER CARL

Beige. Polyesterplüsch. Flachspaltring. Angenähtes Weblabel mit Mercedes Stern. Maße ca. 12 × 4 × 6 cm. B6 695 3238 9,90 €

8 KAPUZENHANDTUCH CARL

Creme/beige. 100% Baumwolle. OEKO-TEX®-Standard 100. Waschbar bei 60 °C. Trocknergeeignet. Eingenähtes Weblabel mit Mercedes Stern. Maße ca. 100 × 100 cm. B6 695 3691 39,90 €



Mercedes-Benz Home & Living

15:00 Uhr // Wildlife

ZIPPO® FEUERZEUG Seite 77, **FALTSTUHL** Seite 119,
DUSCH- UND STRANDTUCH Seite 77, **ARMBANDUHR**
HERREN Seite 114, **THERMOBECHER SIGG, GROSS** Seite 76,
TASCHENMESSER CLIMBER VICTORINOX Seite 79

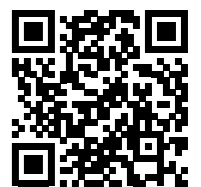

[http://mb4.me/
collection2018-3](http://mb4.me/collection2018-3)

1 LANYBOOK, GROSS

Schwarz. FSC®-Papier. 192 Seiten. Fadenbindung. Graues Lesezeichen. Elastische Stiftschlaufe. Innentasche mit Überschlag hinten. 3D-Stern als Lanybutton, geprägter „Mercedes-Benz“-Schriftzug auf dem Einband. Maße ca. 24,7 × 2 × 17,5 cm. B6 695 3637
34,90 €

2 LANYBOOK, KLEIN

Schwarz. FSC®-Papier. 192 Seiten. Fadenbindung. Graues Lesezeichen. Elastische Stiftschlaufe. 3D-Stern als Lanybutton, geprägter „Mercedes-Benz“-Schriftzug auf dem Einband. Maße ca. 14 × 2 × 9 cm. B6 695 3636
23,90 €

3 KUGELSCHREIBER, LAMY

LOGO Korpus in Mercedes-Benz Lackfarbe. Kunststoff/Edelstahl. Druckmechanik. Schwarz schreibend. Mit Großraummine LAMY M 16 nachfüllbar. Silberfarbener Mercedes-Benz Logodruck auf Schaft. In dekorativer Reagenzglas-Verpackung. Von LAMY für Mercedes-Benz. Made in Germany. Diamantweiß B6 695 3087
Mountingrau B6 695 3652
12,90 €



Lanybook®

LAMY
Design. Made in Germany.



3

4+5



LAMY
Design. Made in Germany.

4+5 KUGELSCHREIBER, LAMY

LOGO Korpus in Mercedes-Benz Lackfarbe. Kunststoff/Edelstahl. Druckmechanik. Blau schreibend. Mit Großraummine LAMY M 16 nachfüllbar. Silberfarbener Mercedes-Benz Logodruck auf Schaft. In dekorativer Reagenzglas-Verpackung. Von LAMY für Mercedes-Benz. Made in Germany. Denimblau B6 695 3419
Orientbraun B6 695 3420
12,90 €

6



LAMY
Design. Made in Germany.

6 KUGELSCHREIBER, LAMY

STUDIO Obsidianschwarz. Edelstahl. Korpus in Mercedes-Benz Lackfarbe. Sterngravur auf dem Kapfenkopf. Von LAMY für Mercedes-Benz. Made in Germany. B6 695 3089
59,90 €

7



8+9

**8+9 USB-STICK**

Kunststoff/Metall. In Form des neuen Mercedes-Benz Fahrzeugschlüssels. 8 GB Speicherkapazität. USB 2.0. Kompatibel mit allen gängigen Betriebssystemen. Maße ca. 3 × 1,4 × 6 cm. Weiß/silberfarben B6 695 3230
Schwarz/silberfarben B6 695 3148
29,90 €

10 POWERBANK, 5.000 MAH

Schwarz/silberfarben. Kunststoff. Kapazität 5.000 mAh. Zwei USB-Anschlüsse. Lithium-Polymer-Batterie. An- und Ausschalter. Vier LEDs zur Anzeige des Ladevolumens. Mit Micro-USB-Kabel. Maße ca. 11 × 1,5 × 6,6 cm. B6 695 3522¹
44,90 €

10

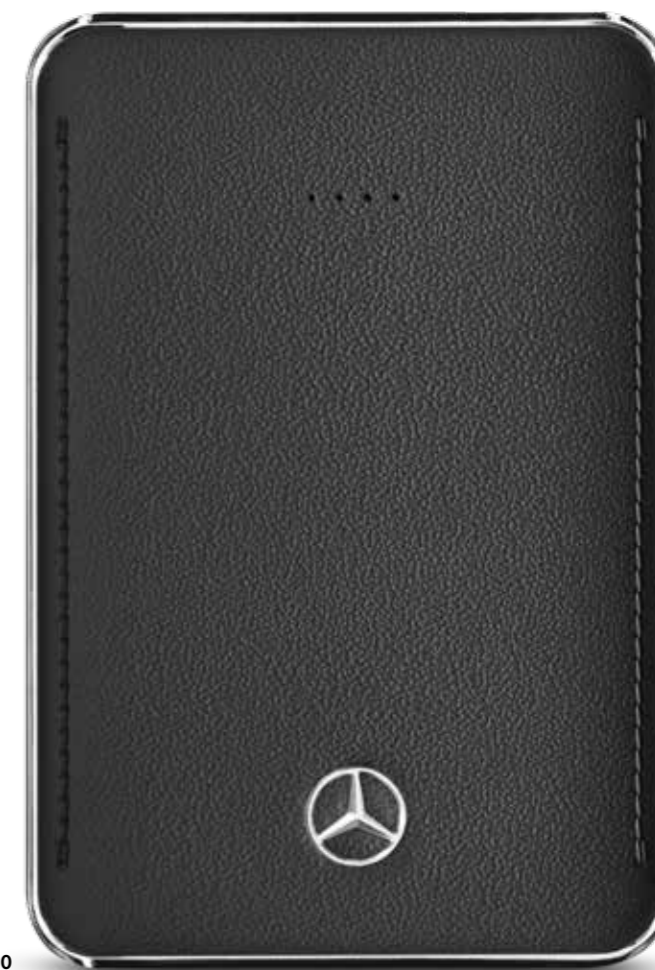
**7 USB-STICK**

Schwarz/silberfarben. Kunststoff/Metall. In Mercedes-Benz Fahrzeugschlüsselform (20% kleiner als das Original). 16 GB Speicherkapazität. USB 2.0. Maße ca. 5,9 × 3 × 1,2 cm. B6 695 3520
29,90 €

1 STOCKSCHIRM

Transparent/schwarz. Aluminium/
Polyethylen. Spezialbeschichteter
Kunststoffgriff. Automatisch öffnend.
Schließband mit Klettverschluss.
„Windproof“-Ausführung. Eingelegte
Sternplakette im Griff. Durchmesser
geöffnet ca. 105 cm. B6 695 4529
29,90 €



1

2 TASCHE SCHIRM

Schwarz. Wasser- und schmutz-
abweisender Bezug. Verchromter
Stahlstock. „Windproof“-Ausführung.
Doppelautomatik. Länge ca. 30 cm,
Durchmesser geöffnet ca. 97 cm.
B6 695 2631
39,90 €



2

3 STOCKSCHIRM

Schwarz. Wasser- und schmutz-
abweisender Bezug. Aluminiumstock.
„Windproof“-Ausführung.
Automatisch öffnend. Durchmesser
geöffnet ca. 105 cm. B6 695 2629
29,90 €



3



4

4 GÄSTESCHIRM

Schwarz. Wasser- und schmutz-
abweisender Bezug. Aluminiumstock.
„Windproof“-Ausführung.
Automatisch öffnend. Durchmesser
geöffnet ca. 130 cm. B6 695 2630
49,90 €



1

1 THERMOBECHER

Schwarz. Doppelwandiges Glas mit abknöpfbarer Lederummantelung. Integriertes Edelstahl-Teesieb. Volumen ca. 0,3 l. B6 695 3780
49,90 €

SIGG⁺

2

2 THERMOBECHER SIGG, KLEIN

Schwarz. Edelstahl/Kunststoff. Doppelwandig vakuumisoliert. Beständig gegen Fruchtsäure. Auslaufsicher. Einhandverschluss mit Trinkeinsatz. Rutschfestes Silikonpad am Boden. Herausnehmbarer Tee-filter. Hält Getränke bis zu 9 Stunden heiß oder bis zu 12 Stunden kalt. Von SIGG für Mercedes-Benz. Volumen ca. 0,3 l. B6 695 3127
29,90 €



3

3 THERMOBECHER SIGG, GROSS

Schwarz. Edelstahl/Kunststoff. Doppelwandig vakuumisoliert. Beständig gegen Fruchtsäure. Auslaufsicher. Einhandverschluss mit Trinkeinsatz. Rutschfestes Silikonpad am Boden. Herausnehmbarer Tee-filter. Hält Getränke bis zu 12 Stunden heiß oder bis zu 20 Stunden kalt. Von SIGG für Mercedes-Benz. Volumen ca. 0,5 l. B6 695 3128
34,90 €

4 LED-TASCHENLAMPE, KLEIN

Schwarz. Aluminium. 80 Lumen. Betriebslaufzeit ca. 10 Stunden. Leuchtweite bis zu 150 m. Länge ca. 16 cm. B6 695 3318
19,90 €



4

5 LED-TASCHENLAMPE, GROSS

Schwarz. Aluminium. 260 Lumen. Betriebslaufzeit ca. 50 Stunden. Leuchtweite bis zu 160 m. Lichtkegelfokussierung. Länge ca. 32 cm. B6 695 3317
49,90 €



5



7

zippo



6

6 ZIPPO® FEUERZEUG

Schwarz. Messing. Von Zippo® für Mercedes-Benz. Made in USA. Maße ca. 3,9 × 1,5 × 5,8 cm. B6 695 3357
59,90 €

7 GRILLSET

Schwarz/silberfarben. Grillschürze 100% Baumwolle. Grillzange 100% Edelstahl. Grillzange von RÖSLE für Mercedes-Benz. Maße Grillschürze ca. 65 × 99 cm. B6 695 2956
69,90 €

RÖSLE

SINCE 1888

8 FLEECE-RUANA

Schwarz/anthrazit. Polyester. Mercedes Stern-Stick im Brustbereich. Von FRAAS für Mercedes-Benz. Maße ca. 150 × 160 cm. B6 695 3627
39,90 €

FRAAS
THE SCARF COMPANY

8

MÖVE
PROFESSIONAL

9

9 DUSCH- UND STRANDTUCH

Schwarz. 100% Baumwolle. Eingewebter tonaler Mercedes Stern. Von möve für Mercedes-Benz. Made in Germany. Maße ca. 80 × 180 cm. B6 695 3607
39,90 €



Praktisches Multitalent mit Kultstatus. Qualität, Funktion, Innovation und ikonisches Design – dafür steht die Marke Mercedes-Benz genau wie das Schweizer Traditionsunternehmen Victorinox. Dessen legendäres Swiss Army Knife von 1884 ist heute in einer Vielzahl von Varianten erhältlich, kompakt und bis ins kleinste Detail durchdacht. Gemacht, um Lösungen zu bringen und spannende Geschichten zu erleben. Aber vor allem, um geliebt zu werden – vom Handwerker bis zum Staatsmann.

TASCHENMESSER CLIMBER VICTORINOX Seite 79



VICTORINOX



1

1 MINIMESSER VICTORINOX

Schwarz. Edelstahl/Kunststoff. Taschenmesser für den Schlüsselbund mit Klinge, Nagelfeile mit Schraubendreher, Schere, Ring, Pinzette und Zahnstocher. Von Victorinox für Mercedes-Benz. Länge ca. 5,8 cm. B6 695 3408 19,90 €



2

2 TASCHENMESSER CLIMBER VICTORINOX

Schwarz. Edelstahl/Kunststoff. Große und kleine Klinge, Schere, Mehrzweckhaken, Kapselheber, Büchsenöffner, Stech-, Bohr- und Nähahle, Korkenzieher, Ring und Pinzette. Von Victorinox für Mercedes-Benz. Länge ca. 9,1 cm. B6 695 3409 39,90 €



3

3 MULTIFUNKTIONSTOOL VICTORINOX

Silberfarben. Edelstahl. 28 Funktionen. Geätztes Sternlogo auf Grifffläche. Schwarzes Lederetui mit Gürtelschlaufe. Von Victorinox für Mercedes-Benz. Swiss made. Maße mit Etui ca. 4 x 12 x 3,5 cm. B6 695 3417 159,90 €



4

4 TASCHENMESSER SWISS CHAMP VICTORINOX

Schwarz. Edelstahl/Kunststoff. Offiziersmesser mit 33 Funktionen. Von Victorinox für Mercedes-Benz. Länge ca. 9,1 cm. Gewicht ca. 185 g. B6 695 3410 89,90 €

Alle Produkte dieser Seite



VICTORINOX



Motorsport

16:00 Uhr // Champion

T-SHIRT HERREN Seite 84, LIGHTWEIGHT-JACKE HERREN Seite 86



CHRONOGRAPH HERREN, MOTORSPORT GOLD EDITION Seite 83, SONNENBRILLE MOTORSPORT Seite 83

**1 CHRONOGRAPH HERREN,
MOTORSPORT CHRONO BLACK**

Edelstahlgehäuse mit schwarzer PVD-Beschichtung, Drücker mit blauer Farbauslage. Schwarzes Zifferblatt aus Echtcarbon, mehrstufiges Design, mit Super-LumiNova® Leuchtpunkten und blauen Akzenten. Edelstahlband. Stahlfarbene Leuchtzeiger. Blauer Sekundenzeiger. Stoppfunktion. Wasserdicht bis 10 ATM. Durchmesser ca. 45 mm. Schweizer Quarzwerk Ronda 5030. Swiss movt. B6 799 5426¹ 349,90 €

**2 CHRONOGRAPH HERREN,
MOTORSPORT CHRONO SILVER**

Edelstahlgehäuse mit schwarzer PVD-Beschichtung, Drücker mit blauer Farbauslage. Silberfarbenes Zifferblatt aus Echtcarbon, mehrstufiges Design, mit Super-LumiNova® Leuchtpunkten und blauen Akzenten. Textilband aus Nylon mit Unterseite aus Leder. Schwarze Leuchtzeiger. Blauer Sekundenzeiger. Stoppfunktion. Wasserdicht bis 10 ATM. Durchmesser ca. 45 mm. Schweizer Quarzwerk Ronda 5030. Swiss movt. B6 799 5428¹ 299,90 €

**3 CHRONOGRAPH HERREN,
MOTORSPORT GOLD EDITION**

Gebürstetes Edelstahlgehäuse mit goldener und schwarzer PVD-Beschichtung. Zifferblatt aus Carbon. Goldfarbene Zeiger und applizierte Indexe mit Leuchtmasse Super-LumiNova®. Sportliches Lederband mit Carbonoptik. Stoppfunktion und Tachymeterskala auf der Lünette. Wasserdicht bis 10 ATM. Durchmesser 45 mm. Schweizer Quarzwerk Ronda 5030. Swiss movt. B6 799 7328¹ 349,90 €



1



2



3



4

4 SONNENBRILLE MOTORSPORT

Silberfarbene Edelstahlfassung. Silberfarbene verspiegelte Gläser von Carl Zeiss Vision. 100% UV-A-/UV-B-Schutz (UV-400). Filterkategorie 3. Ultraleichtes Gewicht. B6 799 5425 149,90 €

¹Lieferbar ab April 2018



1

1 T-SHIRT HERREN

Schwarz/silbergrau. 100% Baumwolle. Nackenband, Bänder auf Seitennähten und Druck auf Ärmeln in Carbonoptik. „Mercedes-Benz“-Schriftzug im Rückenteil. Größen S-XXL. B6 799 5271-5275
39,90 €

2 LANYARD MOTORSPORT

Silbergrau/schwarz. 100% Polyester. Reflektierender Druck. Click-Lock-Verschluss. Silberfarbener Karabiner und Spaltring. Länge ca. 43 cm. Breite ca. 2 cm. B6 799 5430
15,90 €



2

3 CAP DTM HERREN

Silberfarben mit Kontrasten in Schwarz. Obermaterial 100% Polyester, Futterstoff 100% Baumwolle. 6-Panel. Schildunterseite in Carbonoptik. AMG 3D-Stick auf der Rückseite. Mattschwarze Metallschließe mit 3D-Sternprägung hinten. Größenverstellbar. B6 799 5277
23,90 €



3



5

6 SPORTTASCHE

Schwarz/petronasgrün. 75% Polyester/25% Nylon. Großes Hauptfach, kleine verschließbare Vordertasche. Verstellbarer Schultergurt. Dreifarbiger Druckknopf auf rechter Seite. MERCEDES AMG PETRONAS MOTORSPORT Logodruck auf der Vorderseite. B6 799 5498¹
74,90 €

7 NAGELLACK, 2ER-SET

In den originalen Fahrzeuglackfarben Petronasgrün und Arrowsilver. Von LCN für Mercedes-Benz. Made in Luxemburg. Inhalt je Fläschchen ca. 8 ml. B6 799 6159
14,90 €

8 TASSE

Schwarz. Keramik. MERCEDES AMG PETRONAS MOTORSPORT Logo auf der Vorderseite. Dreifarbiger Kreis am Tassenboden. Volumen ca. 0,3 l. B6 799 5497¹
14,90 €

7



8



4

4 SPORTBEUTEL

Schwarz. 100% Nylon. Hauptfach mit Tunnelzugverschluss. Mit Reißverschluss verschließbares Frontfach. MERCEDES AMG PETRONAS MOTORSPORT Logo auf der Vorderseite. Maße ca. 48 × 28 × 32 cm. B6 799 5500¹
19,90 €

5 RUCKSACK

Schwarz. 70% Polyester/30% Nylon. Diverse Fächer. Dreifarbiger Druckknopf auf rechtem Tragebügel. MERCEDES AMG PETRONAS MOTORSPORT Logo auf der Vorderseite. Maße ca. 25 × 13 × 44 cm. B6 799 5499¹
64,90 €



6

1 LIGHTWEIGHT-JACKE HERREN

Schwarz. 100% Polyester. Reißverschluss. Bündchen an Ärmeln und Hüfte. Diverse Taschen. MERCEDES AMG PETRONAS MOTORSPORT Logo auf der Brust. Regular Fit. Größen XS-XXL. B6 799 6071-6076¹ 99,90 €



1

4 T-SHIRT HERREN

Schwarz. 100% Baumwolle. Dreifarbiges Nackenband. Dreifarbiger Kreis auf rechtem Ärmel. MERCEDES AMG PETRONAS Logodruck auf der Vorderseite, MERCEDES AMG PETRONAS MOTORSPORT Logodruck auf linkem Ärmel. Regular Fit. Größen XS-XXL. B6 799 6053-6058¹ 34,90 €



4



3

2 T-SHIRT DAMEN

Weiß. 44% Modal/42% Baumwolle/14% Nylon. Dreifarbiges Nackenband. Dreifarbiger Kreis auf rechtem Ärmel. MERCEDES AMG PETRONAS MOTORSPORT Logodruck und „44“-Print auf der Vorderseite, Hamilton- und Fahrer Nummer „44“-Print auf der Rückseite. Regular Fit. Größen XS-XL. B6 799 6043-6047¹ 34,90 €

2

3 T-SHIRT DAMEN

Weiß. 44% Modal/42% Baumwolle/14% Nylon. Dreifarbiges Nackenband. Dreifarbiger Kreis auf rechtem Ärmel. MERCEDES AMG PETRONAS MOTORSPORT Logodruck und „77“-Print auf der Vorderseite, Bottas- und Fahrer Nummer „77“-Print auf der Rückseite. Regular Fit. Größen XS-XL. B6 799 6048-6052¹ 34,90 €



5

6

5 T-SHIRT HERREN

Schwarz. 100% Baumwolle. Dreifarbiges Nackenband. Dreifarbiger Kreis auf rechtem Ärmel. MERCEDES AMG PETRONAS MOTORSPORT Logodruck auf linkem Ärmel, „44“-Print auf der Vorderseite, Hamilton- und Fahrer Nummer „44“-Print auf der Rückseite. Regular Fit. Größen XS-XXL. B6 799 5491-5496¹ 34,90 €

6 T-SHIRT HERREN

Schwarz. 100% Baumwolle. Dreifarbiges Nackenband. Dreifarbiger Kreis auf rechtem Ärmel. MERCEDES AMG PETRONAS MOTORSPORT Logodruck auf linkem Ärmel, „77“-Print auf der Vorderseite, Bottas- und Fahrer Nummer „77“-Print auf der Rückseite. Regular Fit. Größen XS-XXL. B6 799 6037-6042¹ 34,90 €



Wir sind Weltmeister! Das MERCEDES AMG PETRONAS MOTORSPORT Team holte sich 2017 zum vierten Mal in Folge den Titel. Teilen Sie mit uns das Erfolgsgefühl und entdecken Sie die neue Replika 2018 im Shop oder online ab voraussichtlich Juni 2018.

MAPM Team-Hemd 2018 B6 799 6083-6088, MAPM Fahrer-T-Shirt Herren 2018 schwarz B6 799 6089-6094, MAPM Fahrer-T-Shirt Herren 2018 weiß B6 799 6095-6100, MAPM Fahrer-T-Shirt Damen 2018 schwarz B6 799 6101-6106, MAPM Fahrer-T-Shirt Damen 2018 weiß B6 799 6107-6112, MAPM Fahrer-T-Shirt Kids 2018 schwarz B6 799 6137-6143, MAPM Fahrer-T-Shirt Kids 2018 weiß B6 799 6175-6181, MAPM Team-Softshelljacke 2018 B6 799 6113-6118, MAPM Team-Regenjacke 2018 B6 799 6119-6124, MAPM Team-Pullover 2018 B6 799 6131-6136, MAPM Team-Beanie 2018 B6 799 6125, MAPM Team-Cap B6 799 6059 + B6 799 6126, MAPM Hamilton-Cap B6 799 6127 + B6 799 6128, MAPM Hamilton-Cap Kids B6 799 6129 + B6 799 6165, Hamilton-Flatbrim-Cap B6 799 6166, Bottas-Cap B6 799 6167 + B6 799 6168



1 T-SHIRT HERREN

100% Baumwolle. Optimaler Feuchtigkeitstransport durch PUMA dryCELL-Technologie. MERCEDES AMG PETRONAS MOTORSPORT Logo am unteren Rand. PUMA Cat Logo auf dem Ärmel. Von PUMA für Mercedes-Benz. Größen XS-XXL. Schwarz B6 799 5443-5448 Blau B6 799 5449-5454 49,90 €



1



2



3

2 T-SHIRT HERREN

Schwarz. 100% Baumwolle. Optimaler Feuchtigkeitstransport durch PUMA dryCELL-Technologie. MERCEDES AMG PETRONAS MOTORSPORT Logo im Brustbereich. PUMA Cat Logo auf dem Ärmel. Von PUMA für Mercedes-Benz. Größen XS-XXL. B6 799 5431-5436 44,90 €

3 T-SHIRT HERREN

Schwarz. 100% Baumwolle. Optimaler Feuchtigkeitstransport durch PUMA dryCELL-Technologie. MERCEDES AMG PETRONAS MOTORSPORT Logodruck am unteren Rand. PUMA Cat Logo auf dem Ärmel. Fahrerbild auf der Brust. Von PUMA für Mercedes-Benz. Größen XS-XXL. B6 799 5437-5442 49,90 €



4

4 SWEATJACKE HERREN

77% Baumwolle/23% Polyester. Mit Reißverschluss verschließbare Seitentaschen. Hochschließender Kragen. Elastischer Ärmelsaum. MERCEDES AMG PETRONAS MOTORSPORT Logo und PUMA Cat Logo im Brustbereich. Größen XS-XXL. Blau B6 799 5467-5472 Schwarz B6 799 5473-5478 119,90 €

5 POLOSHIRT HERREN

100% Polyester. Optimaler Feuchtigkeitstransport durch PUMA dryCELL-Technologie. MERCEDES AMG PETRONAS MOTORSPORT Logo und PUMA Cat Logo im Brustbereich. Von PUMA für Mercedes-Benz. Größen XS-XXL. Grau B6 799 5455-5460 Blau B6 799 5461-5466 69,90 €



5

Alle Produkte dieser Seite



6 WINDBREAKER HERREN

Schwarz. 100% Polyester. PUMA dryCELL-Technologie für optimalen Feuchtigkeitstransport. Seitentaschenreißverschlüsse. Reflektierende Streifen auf Vorder- und Rückseite. Verstellbare Ärmelbündchen. MERCEDES AMG PETRONAS MOTORSPORT Logodruck sowie PUMA Cat Logo im Brustbereich. Größen XS-XXL. B6 799 5479-5484 149,90 €



6



Classic

17:30 Uhr // Street Art

ARMBANDUHR DAMEN, CLASSIC LADY ROMAN Seite 97,
POLOSHIRT DAMEN Seite 99, WEEKENDER Seite 106



 [http://mb4.me/
collection2018-4](http://mb4.me/collection2018-4)

1 ARMBANDUHR HERREN, CLASSIC AUTOMATIK 500 K

Edelstahlgehäuse mit Rändel-Lünette und -boden. Nach außen überwölbtes Zifferblatt mit Elementen aus dem Armaturenbrett der historischen Baureihe 500 K und Schriftzug AUTOMATIC. Gebläute Zeiger. Saphirglas. Graues Kalbslederband. Wasserdicht bis 10 ATM. Durchmesser 42 mm. Automatikwerk Eta 2824-2. Swiss made. B6 604 1566
799,00 €



1

2 CHRONOGRAPH HERREN, CLASSIC RETRO GOLD

Edelstahlgehäuse mit roségoldfarbener PVD-Beschichtung. Silberfarbenes Zifferblatt mit Stunden- und Minutenindexen, Super-LumiNova® Leuchtpunkten und dreidimensionaler Dachstruktur im Zentrum. Lederarmband mit Kroko-Optik. Roségoldfarbene Leuchtzeiger. Stoppfunktion. Wasserdicht bis 5 ATM. Durchmesser ca. 42 mm. Schweizer Quarzwerk Ronda 5030. Swiss movt. B6 604 1617
279,90 €

3 CHRONOGRAPH HERREN, CLASSIC 300 SL

Edelstahlgehäuse mit roter Farbauslage an Stirnseite der Drücker. Beigemetallischfarbenes Zifferblatt mit roten und braunen Akzenten, nachempfunder Wellenstruktur in den Zählern und „300 SL“-Emblem. Braunes Kalbslederband mit roter Naht und Lochmuster. Stahlfarbene Zeiger. Stoppfunktion. Wasserdicht bis 10 ATM. Durchmesser ca. 44 mm. Schweizer Quarzwerk Ronda 5021.D. Swiss made. B6 604 1615
349,90 €



2



3



4



5



6

4 ARMBANDUHR HERREN, CLASSIC GOLD

Edelstahlgehäuse mit roségoldfarbener PVD-Beschichtung. Silberfarbenes Zifferblatt. Braunes Kalbslederband mit Kroko-Optik. Vollkalendarium, Datumsfunktion und Anzeige der Mondphase. Leuchtzeiger. Wasserdicht bis 5 ATM. Durchmesser ca. 41 mm. Quarzwerk Miyota 6P80. B6 604 1623
229,90 €

5 CHRONOGRAPH HERREN, CLASSIC RALLYE

Edelstahlgehäuse mit Tachymeterskala auf der Lünette. Schwarzes Zifferblatt mit silberfarbenen und roten Akzenten. Zeiger mit Leuchtmasse. Schwarzes Kalbslederband mit rotem Lochmuster. Stoppfunktion, Großdatum und Messung der 1/10-Sekunde. Wasserdicht bis 5 ATM. Maße ca. 40 x 40 mm. Quarz Chronographenwerk Ronda 8040. Swiss movt. B6 604 1568
349,90 €

6 CHRONOGRAPH HERREN, CLASSIC CARRÉ

Edelstahlgehäuse. Schwarzes Zifferblatt. Applizierte Ziffern und Indexe, Zeiger mit Leuchtmasse. Gehärtetes, entspiegeltes Mineralglas. Schwarzes grobnaßiges Kalbslederarmband. Chronofunktion. Wasserdicht bis 5 ATM. Maße 40 x 40 mm. Quarzwerk Ronda 5030. Swiss movt. B6 604 3322
249,90 €

1 ARMBANDUHR DAMEN, CLASSIC GLAMOUR

Silberfarben/schwarz. Edelstahlgehäuse. Schwarzes Zifferblatt mit acht Swarovski® Kristallen als Stundenindexe sowie schwarzen Swarovski® Crystal Fine Rocks im Zentrum. Silberfarbene Leuchtzeiger. Mineralglas. Schwarzes Kalbslederarmband. Wasserdicht bis 5 ATM. Durchmesser 37 mm. Quarzwerk Miyota GM10. B6 604 1922
119,90 €



1



2



3

2 ARMBANDUHR HERREN, CLASSIC STEEL

Edelstahlgehäuse. Silberfarbenedes Zifferblatt mit Stunden- und Minutenindexen sowie Super-LumiNova® Leuchtpunkten. Schwarzes Kalbslederband mit Kroko-Optik. Datumsanzeige und Leuchtzeiger. Wasserdicht bis 5 ATM. Durchmesser ca. 41 mm. Schweizer Quarzwerk Ronda 6004.B. Swiss movt. B6 604 1619
229,90 €

3 TISCHUHR, 300 SL

Silberfarben. Aluminium/Edelstahl. In Form der Silhouette des 300 SL. Wellenmuster auf dem Zifferblatt. Maße ca. 20 × 3,5 × 6 cm. B6 604 1613¹
49,90 €

4 ARMBANDUHR DAMEN, CLASSIC LADY ROMAN

Edelstahlgehäuse mit goldfarbener PVD-Beschichtung. Silberfarbenedes Zifferblatt mit goldfarbenen römischen Ziffern und Indexen. Goldfarbene Zeiger. Edelstahl-Milanaiseband mit goldfarbener PVD-Beschichtung. Wasserdicht bis 5 ATM. Durchmesser 34 mm. Quarzwerk Ronda 773. Swiss movt. B6 604 1570
199,90 €



5



4

5 ARMBANDUHR DAMEN, CLASSIC LADY SILVER

Edelstahlgehäuse. Silberfarbenedes Zifferblatt mit stahlfarbenen römischen Ziffern und Indexen. Silberfarbene Zeiger. Edelstahl-Milanaiseband. Wasserdicht bis 5 ATM. Durchmesser 34 mm. Quarzwerk Ronda 773. Swiss movt. B6 604 1621
199,90 €



ARMBANDUHR DAMEN, CLASSIC LADY ROMAN Seite 97, POLOSHIRT DAMEN Seite 99



1

1 POLOSHIRT DAMEN

Poloshirt Damen. 95% Baumwolle/ 5% Elasthan. Historischer Mercedes Stern mit Swarovski® Kristallen im Brustbereich. Goldfarbener „Mercedes“-Schriftzug auf rechtem Ärmel. Größen XS-XL. Schwarz/goldfarben B6 604 1510-1514 39,90 € Rot/goldfarben B6 604 1602-1606 49,90 €



2

2 CAP

Schwarz. 100% Baumwolle. Gestickter historischer Stern mit Swarovski® Kristallen auf der Stirnseite. Gestickter historischer „Mercedes“-Schriftzug auf der linken Seite in Gold. Größenverstellbar durch Metallschließe. B6 604 1517 23,90 €



3

3 TUCH DAMEN

Schwarz/dunkelbraun/goldfarben/weiß. 100% Seide mit handrollierten Kanten. Design mit Abbildungen des ersten Mercedes, ersten Mercedes-Logos sowie dem Classic-Logo. Maße ca. 90 x 90 cm. B6 604 3022 79,90 €

4 POLOSHIRT DAMEN

Silberfarbenedes Nackenband und Seitenschlitzunterlegung. 95% Baumwolle/5% Elasthan. Kragen und Ärmelabschluss aus 1x1-Rippe. Slim Fit. 1926-Classic-Logobadge im Vorderteil. Gestickter silberfarbener „Mercedes“-Schriftzug im Rückenteil. Größen XS-XL. Türkis B6 604 1607-1611 49,90 €



4

5 POLOSHIRT DAMEN

Navy. Kontrastfarbenedes Nackenband und Seitenschlitzunterlegung. 100% Baumwolle. Halbarm. Kragen und Ärmelbündchen aus 1x1-Rippe. Knopfleiste. Modern Fit. 1926-Classic-Logobadge und gestickter historischer „Mercedes“-Schriftzug aus Glanzgarn im Rückenteil. Größen XS-XL. B6 604 1582-1586 79,90 €



5



1

1 T-SHIRT HERREN

100% Baumwolle. Bündchen in 1×1-Rippe. Aufgedrucktes 1926-Classic-Logo im Vorderteil und Nackenspiegel. Größen S-XXL. Offwhite B6 604 1546-1550 Navy B6 604 1551-1555 29,90 €

2 T-SHIRT HERREN

Offwhite mit schwarz-weißem Retroprint im Vorderteil. 100% Baumwolle. Rundhalsausschnitt mit Rippenbündchen. Raglanärmel. Slim Fit. 1926-Classic-Logobadge im Rückenteil. Größen S-XXL. B6 604 1577-1581 39,90 €

3 POLOSHIRT HERREN

Schwarz. 95% Baumwolle/ 5% Elasthan. Knopfleiste. Kragen und Ärmelabschluss als 1×1-Rippe. Slim Fit. 1926-Classic-Logobadge im Vorderteil. Größe S-XXL. B6 604 1597-1601 49,90 €

4 CAP

Navy mit Kontrasten in Offwhite. 100% Baumwolle. Größenverstellbar durch Band mit Metallschließe. B6 604 1540 19,90 €



2

3



5

5 POLOSHIRT HERREN

Navy. Nackenband und Kragensteg innen in Offwhite. 100% Baumwoll-Piqué. Größen S-XXL. B6 604 1535-1539 39,90 €



4



6

6 POLOSHIRT HERREN

100% Baumwolle. Kontrastfarbened Nackenband und Seitenschlitzunterlegung. Kragen und Ärmelbündchen aus 1×1-Rippe. Knopfleiste. Modern Fit. 1926-Classic-Logobadge und gestickter historischer „Mercedes“-Schriftzug aus Glanzgarn im Rückenteil. Größen S-XXL. Bordeaux B6 604 1587-1591 Schwarz B6 604 1592-1596 99,90 €

7 SCHIEBERMÜTZE

Braun/beige. Polyester. Fischgräten-optik. Einheitsgröße. B6 604 1503 39,90 €



7

**8 2-IN-1-CABRIOJACKE HERREN**

Schwarz. Außenmaterial 100% Baumwolle PU-coated, Taftfutter und Wattierung 100% Polyester. Wind- und wasserabweisend. Leicht wattiert. Weste und Außenjacke separat voneinander tragbar. Abnehmbarer Webpelzkragen. Diverse Taschen. Sportliche Passform. Größen S-XXL. B6 604 1541-1545 299,90 €

8





1

**1 SCHLÜSSELANHÄNGER
SINDELFFINGEN** Messing vergoldet.
Flachspaltring mit drei zusätzlichen
Minispaltringen zum schnellen Wech-
seln/Entnehmen einzelner Schlüssel.
Made in Germany. Länge ca. 9 cm.
B6 604 1523
29,90 €

**2 SCHLÜSSELANHÄNGER
STUTTART** Silberfarben. Edelstahl.
Flachspaltring mit drei zusätzlichen
Minispaltringen zum schnellen Wech-
seln/Entnehmen einzelner Schlüssel.
Made in Germany. Länge ca. 9 cm.
B6 604 1524
29,90 €

3 SCHLÜSSELANHÄNGER
Goldfarben/blau. Edelstahl.
Flachspaltring mit drei zusätzlichen
Minispaltringen zum schnellen Wech-
seln/Entnehmen einzelner Schlüssel.
Länge ca. 11 cm. B6 604 1518
49,90 €



2

**4 SCHLÜSSELANHÄNGER STERN
CLASSIC** Braun/blau/silberfarben.
Leder-Edelstahl-Kombination.
Flachspaltring mit drei zusätzlichen
Minispaltringen zum schnellen Wech-
seln/Entnehmen einzelner Schlüssel.
Länge ca. 8,5 cm. B6 604 1522
49,90 €



3

**5 SCHLÜSSELANHÄNGER
300-SL-SCHALTKNÄUF**
Cremebeige/silberfarben. Edel-
stahl-Kunststoff-Kombination.
Flachspaltring mit drei zusätzlichen
Minispaltringen zum schnellen Wech-
seln/Entnehmen einzelner Schlüssel.
Länge ca. 8,5 cm. B6 604 1519
39,90 €



4



5





1 KUGELSCHREIBER
Korpus aus Metall. Drehmechanik.
Stern auf dem Kappenkopf.
Schwarz/silberfarben B6 604 3350
Rot/silberfarben B6 604 3351
Silberfarben B6 604 3352
5,90 €



2 SONNENBRILLE CLASSIC
Braune Acetatfassung. Lorbeer-
elemente auf beiden Bügelenden.
Graugrüne Gläser. Optics by Carl
Zeiss Vision. 100% UV-A-/UV-B-
Schutz (UV-400). Filterkategorie 3.
Made in Italy. B6 604 1515
149,90 €

**3 PINS HISTORISCHE STERNE,
6ER-SET** Versilbertes Messing.
Pinmotive zieren Mercedes-Benz
Logos von 1909 bis 1989. Butterfly-
verschluss und rückseitige Verdreh-
sicherung. Durchmesser je Pin
ca. 1,5 cm. B6 604 3065
23,90 €

**4 MANSCHETTENKNÖPFE
300-SL-SCHALTKNAUF**
Cremebeige. Edelstahl/Acetat.
In Form des 300-SL-Schaltknaufs.
Klassischer Hebelverschluss.
Durchmesser ca. 1,5 cm.
B6 604 1472
39,90 €



Der Schirmgriff ist eine original-
getreue Nachbildung des
300-SL-Schaltknaufs.

**5 TASCHE SCHIRM
300-SL-SCHALTKNAUF**
Braun. Verchromter Stahlstock.
Bezug 100% Polyester inkl.
wasser- und schmutzabweisender
Spezialbeschichtung. Fiberglas-/
Metall-Schienen. Handöffner. „Wind-
proof“-Ausführung. Griff in Schalt-
knaufoptik des 300 SL. Durchmesser
geöffnet ca. 97 cm. B6 604 1533
29,90 €

**6 GÄSTESCHIRM
300-SL-SCHALTKNAUF**
Braun. Bezug 100% Polyester mit
wasser- und schmutzabweisender
Beschichtung. Stahlstock, Schienen
aus Fiberglas. „Windproof“-
Ausführung. Durchmesser geöffnet
ca. 130 cm. B6 604 3226
29,90 €



7 SHOPPER
Braun. 100% Polyester. Tragegriffe
aus Rippsband. Großes Hauptfach
und kleine Innentasche mit Reißver-
schluss. Maße ca. 54 x 11 x 38,5 cm.
B6 604 1531
23,90 €



1

1 GELDBÖRSE

Braun. Rindleder. Innenfutter Viskose. Praktische Aufteilung mit diversen Innenfächern. Maße ca. 12 × 1,5 × 9,5 cm. B6 604 3066 79,90 €



2

2 WEEKENDER

Braun. Rindleder sowie Baumwoll-/Viskosegemisch. Großes Hauptfach, kleines Reißverschlussfach. Stabile Tragegriffe. Abnehmbarer Schultergurt. Maße ca. 50 × 28 × 28 cm. B6 604 3052 229,90 €

3 BUSINESSSTASCHE

Braun. Rindleder. Innenfutter Viskose. Großes Hauptfach, Laptopfach sowie diverse Innenfächer. Rückseite mit Halterung für Gepäckrolley. Längenverstellbarer, abnehmbarer Umhängerriemen. Maße ca. 40 × 10 × 34 cm. B6 604 3051 299,90 €

3



4

4 HÜLLE FÜR iPhone® 7

Braun. Rindleder, Innenfutter Viskose. Verschlusslasche mit Magnet. Maße ca. 8 × 0,5 × 14 cm. B6 604 5015 39,90 €

5 RUCKSACK

Braun. Canvas mit Lederdetails. Großes Hauptfach inkl. Zugband. Zwei Innenfächer bestehend aus Laptopfach und kleinem Fach mit Reißverschluss. Seitliche Getränkehalterung mit Druckknopf. Gepolsterte Schultergurte. Gepolstertes Rückenpanel. Schlaufe zum Aufhängen. Classic-Logo auf Lederapplikation mit geprägtem 1926-Logo. Maße ca. 44 × 13 × 28 cm. B6 604 5014 79,90 €



5

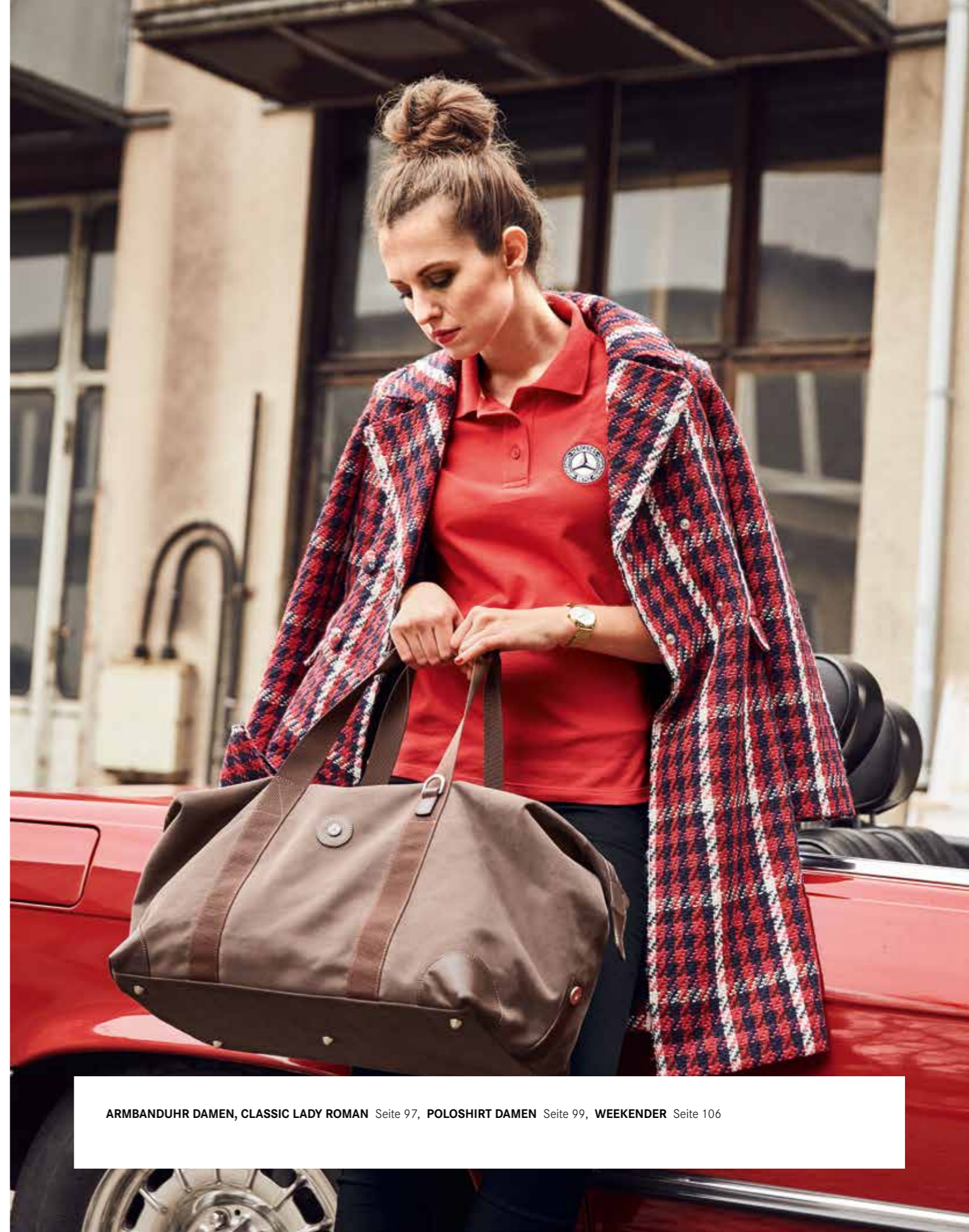

ARMBANDUHR DAMEN, CLASSIC LADY ROMAN Seite 97, POLOSHIRT DAMEN Seite 99, WEEKENDER Seite 106

1 KISSEN

Dunkelbraun/offwhite. Kissenhülle
100% Baumwolle, Füllmaterial
100% Polyester. Fischgratwebung
mit 1926-Logo. Von FRAAS für
Mercedes-Benz. Made in Germany.
Maße ca. 40 × 40 cm. B6 604 1561
39,90 €

2 DECKE

Dunkelbraun/offwhite. 100% Baum-
wolle. Fischgratwebung mit 1926-
Logo. Aufbewahrungsbeutel aus
Baumwolle mit Logodruck. Von
FRAAS für Mercedes-Benz. Made in
Germany. Maße ca. 156 × 200 cm.
B6 604 1560
109,90 €

3 MAGNETSET

9 verschiedene Classic-Motive. In
transparenter Kunststoffbox. 3 Mag-
nete à ca. 2,2 × 4,5 cm. 6 Magnete à
ca. 2,2 × 2,2 cm. B6 604 1558
9,90 €

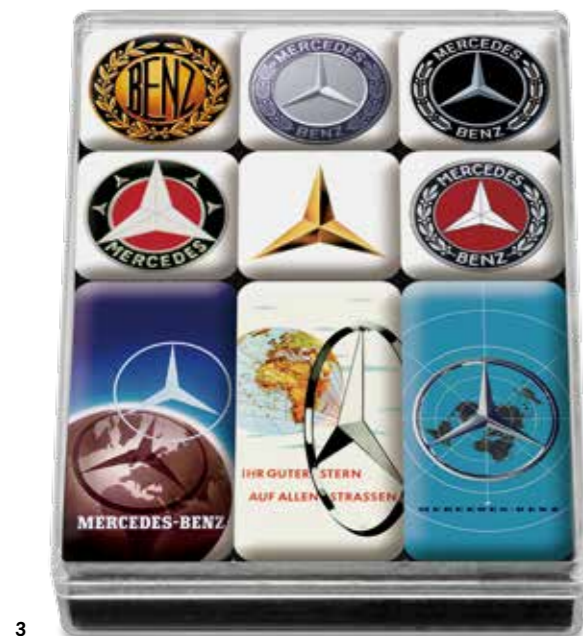

3



1

2



4

4 MINZDOSE

Silberfarben. Stahlblech. Lebens-
mittelgeeignet. Maße ca.
6,2 × 2 × 4,2 cm. B6 604 1557
5,90 €



5

6

5 PICKNICKORB

Braun. Gebeizte Vollweide, Kunst-
ledergriff und -riemen, Innenfutter
100% Baumwolle. Inhalt: Gedeck für
2 Personen bestehend aus weißen
Porzellantassen und -tellern, Weinglä-
sern, Edelstahlbesteck, 1 Flaschen-
öffner, Salz- und Pfefferstreuer sowie
2 Stoffservietten und 1 Tischdecke.
Außenmaße ca. 45 × 19 × 30 cm.
B6 695 5295
99,90 €

6 PICKNICKDECKE

Beige/blau/braun, Karomuster.
Oberfläche Fleece, Unterseite
wasserabweisend beschichtet. Griff in
Lederoptik. Maße ca. 140 × 200 cm.
B6 604 1475
49,90 €

7 WANDUHR

Silberfarben/blau/rot. Metallge-
häuse. Zifferblatt mit historischem
Rennsportmotiv designed by Wolf
Gast. Echtglas. Durchmesser 30 cm.
B6 604 5131
39,90 €

8 WACKELDACKEL

Braun. Kunststoff mit Kunstfell.
Goldfarbenes Halsband mit Mercedes
Stern-Anhänger aus Messing. Made
in Germany. Maße ca. 29 × 18 cm.
B6 604 1451
23,90 €



8



7



1 WEINVERSCHLÜSSE, 4ER-SET

Diverse Farben. Holz/Edelstahl.
In Schaltknaufoptik. 3 Weinverschlüsse mit Holzkopf, 1 Champagnerverschluss mit Edelstahlkopf.
In hochwertiger Geschenkverpackung. Verpackungsmaße ca. 21,5 × 15,5 × 5,5 cm.
B6 695 5298
49,90 €



2



3

2 WEINVERSCHLUSS

Antiksilberfarben/braun. Edelstahl.
Maße ca. 3 × 9,5 cm. B6 604 1534
29,90 €

3 KUGELSCHREIBER KRISTALL

Roségoldfarben. Messing/Glas.
Swarovski® Crystal Fine Rocks auf Schaft. Drehverschluss. Blauschreibend. Gelasertes historisches Logo auf der Oberseite. Made for Mercedes-Benz by Swarovski®.
B6 604 1612
69,90 €



4

4 USB-STICK 300 SL

Rot. Kunststoff. In Form eines Mercedes-Benz 300 SL. 16 GB Speicherkapazität. USB 2.0. Kompatibel mit allen gängigen Betriebssystemen. Maße ca. 7 × 2,7 × 2,1 cm.
B6 604 1614
44,90 €



5

5 COMPUTERMAUS 300 SL

Rot. Kabellos. In Form eines 300 SL. LED-Scheinwerfer und -Rückleuchten mit An-/Ausschalter. 2,4-GHz-Funktechnologie. USB-Nano-Empfänger. Hochauflösende optische 800-dpi-Abtastung, umstellbar auf 1600 dpi. Kompatibel mit allen gängigen Betriebssystemen. B6 604 1625¹
59,90 €

NICI [★]



6

6 PLÜSCHBÄR

Beige. Polyesterplüsch. Von NICI® für Mercedes-Benz. Größe ca. 35 cm.
B6 604 1559
39,90 €

7 THERMOSKANNE

Edelstahl. Mit abknöpfbarer brauner Lederummantelung. Volumen ca. 0,75 l. B6 604 1494
39,90 €



7



Trucks

19:00 Uhr // Download

GÜRTEL Seite 114, WINTERPARKA HERREN Seite 29,
JEANSJACKE HERREN Seite 115, CAP Seite 116,
T-SHIRT HERREN Seite 117



 [http://mb4.me/
collection2018-5](http://mb4.me/collection2018-5)

1 ARMBANDUHR HERREN

Edelstahlgehäuse. Schwarzes Zifferblatt mit ACTROS-Kühlergrill nachempfundenem Lochmuster. Feststehende, PVD-beschichtete Lünette. Silberfarbene Zeiger mit Leuchtmasse. Silber-schwarzes Edelstahlband mit ACTROS-Kühlergrill nachempfundenen Gliedern in Keilform. Wasserdicht bis 10 ATM. Durchmesser 43 mm. Quarzwerk Miyota 2315. B6 787 1658
129,90 €



1

2 SCHLÜSSELANHÄNGER

ACTROS Silberfarben. Zinkdruckguss. Nachbildung des ACTROS-Kühlergrills. Karabinerverschluss mit drei zusätzlichen Minispaltringen zum schnellen Wechseln/Entnehmen einzelner Schlüssel. Länge ca. 5,5 cm. B6 787 1175
14,90 €



2

3 SCHLÜSSELANHÄNGER

MERCEDES-BENZ Silberfarben. Zinkdruckguss. Flachspaltring mit drei zusätzlichen Minispaltringen zum schnellen Wechseln/Entnehmen einzelner Schlüssel. Panzerkettenglieder. Nachbildung eines Riffelblechs auf der Rückseite. Länge ca. 9,5 cm. B6 787 1176
14,90 €



3

4 SONNENBRILLE

Schwarze Kunststofffassung. Orange gefärbte Fahrergläser von Carl Zeiss Vision. 100% UV-A-/UV-B-Schutz (UV-400). Filterkategorie 2. B6 787 0979
44,90 €



4

5 GÜRTEL

Silberfarben. Rindleder/Zinkdruckguss. Gürtelschnalle in Form des ACTROS-Kühlergrills mit integrierter Dornschnelle hinten. 3D-Stern im Kühlergrill. Bundweite ca. 110 cm, Länge ca. 130 cm (kürzbar). B6 695 3973
49,90 €



5

6 JEANSJACKE HERREN

Blue dark stone washed. 100% Baumwolle. Diverse Taschen. Regulierbare Saumweite. Aufwändiger zweifarbiges Stick im Rückenteil, Knöpfe mit Mercedes-Benz Branding. Größen S-XXXL. B6 787 1169-1174
99,90 €



6

7 JEANSHEMD HERREN

Blue dark stone washed. Silbergrau abgesteppte Nähte. 100% Baumwolle. Hemdkragen. Front- und Rückenspass. Zwei Brusttaschen mit Druckknopf. Knopfleiste mit Druckknöpfen. Figurgünstige Wiener-Nähte. Stick „Trucker District“ im Rückenteil. Größen S-XXXL. B6 787 1183-1188
69,90 €



Rückenteil vom Jeanshemd Herren



7



8

8 CAP

Blue dark stone washed mit Kontrasten in Grau. Obermaterial 60% Baumwolle/40% Nylon, Futterstoff 65% Polyester/35% Baumwolle. Denim-Badge hinten mit silbergrauem Sternstick. Größenverstellbar durch Snapback-Verschluss. B6 787 0985
19,90 €

9 UMHÄNGETASCHE

Dark stoned washed. 100% Baumwolle. Großes Hauptfach, diverse Innenfächer. Längenverstellbarer Schultergurt. Maße ca. 42 x 33 x 10 cm. B6 787 1661
53,90 €



9



10

10 SMARTPHONEHÜLLE

Jeansblau. Außenmaterial 100% Baumwolle, Innenfutter aus Velours. Verschlusslasche mit Klettverschluss. Seitenteile aus Gummi. Passend für diverse Modelle. Maße ca. 8,5 x 15,5 x 1,5 cm. B6 787 1662
19,90 €

1 AKTIVSHELLJACKE HERREN

Anthrazit. Oberstoff 90% Polyester/
10% Wolle. Innenseite Fleece- und
Taffutter 100% Polyester. Futter Body
Meshfutter. Wind- und wasserdicht.
Mit Strickbündchen an Kragen,
Ärmelbündchen und Saumabschluss.
Reißverschlusstaschen. Reflektierende
Paspeln. Größen S-XXXL.
B6 787 1151-1156
99,90 €



1



2

4 2-IN-1-JACKE HERREN

Anthrazit. Außenjacke: Windbreaker
aus 100% beschichtetem Nylon,
Futter 100% Polyester. Diverse
Innen- und Außentaschen. Saum-
weite und Ärmelabschlussweite
regulierbar. Innenjacke: Fleecejacke
aus 100% Polyester. Jacken separat
tragbar. Reflektierende Paspeln an
beiden Jacken. Größen S-XXXL.
B6 787 1163-1168
129,90 €



4

5 T-SHIRT HERREN

Schwarz. 100% Baumwolle. Größen
S-XXXL. B6 787 1157-1162
19,90 €



5

2 CAP

Anthrazit. 100% Polyester. Hintere
Panels aus Mesh. Metallschließe mit
Sternprägung. Größenverstellbar.
B6 787 0975
14,90 €



3

3 FAHRERBLOUSON HERREN

Anthrazit. Oberstoff 100% Nylon. Fut-
terstoff und Wattierung 100% Poly-
ester. Diverse Taschen. Belüftungsösen
im Achselbereich. Reflektierende
Paspelierungen im Vorder- und
Rückenteil. Größen S-XXXL.
B6 787 1145-1150
79,90 €



6

6 WINTERMÜTZE

Anthrazit. 100% Polyester. Kunst-
fellbesatz an Stirn und Ohren.
Ohrenklappen mit Kinnriegel.
Logostick hinten. B6 787 0897
29,90 €

1 WENDE-FLEECEDECKE

Schwarz/anthrazit. 100% Polyester-fleece. Geprägter Mercedes Stern auf Vorderseite. Maße ca. 150 × 200 cm. B6 787 1618
34,90 €



1



2

2 DUSCHTUCH

Schwarz/grau. 100% Baumwoll-Frottee. Maße ca. 70 × 120 cm. B6 787 0598
29,90 €

3 FALTSTUHL

Schwarz. Stahlrohrgestell mit strapazierfähigem Bezug aus Polyester. Armlehnen mit Getränkehalter. Gestickter „Mercedes-Benz“-Schriftzug auf der Rückseite. Transporttasche. Belastbar bis 160 kg. Packmaß ca. 17 × 97 cm. Gewicht ca. 4,5 kg. B6 787 1621
59,90 €



3

4 WANDUHR

Zifferblatt und Gehäuse aus Aluminium. Schwarze Ziffern. Quarzwerk. Thermometer- und Hygrometerfunktion. Durchmesser ca. 30 cm. B6 787 0476
29,90 €



4



6



7



5

5 KAPSELHEBER ACTROS-KÜHLERGRILL

Silberfarben. Zinkdruckguss mit Edelstahl. In Form des ACTROS-Kühlergrills. Maße ca. 70 × 40 × 9 mm. B6 787 1619
14,90 €

6 THERMOSKANNE

Silberfarben/schwarz. Edelstahl. Automatikausgießer. Volumen ca. 0,75 l. B6 787 0655
19,90 €

7 THERMOBECHER

Silberfarben/schwarz. Edelstahl. Kunststoffgriff. Trinköffnung mit Schiebverschluss. Volumen ca. 0,45 l. B6 787 0654
14,90 €

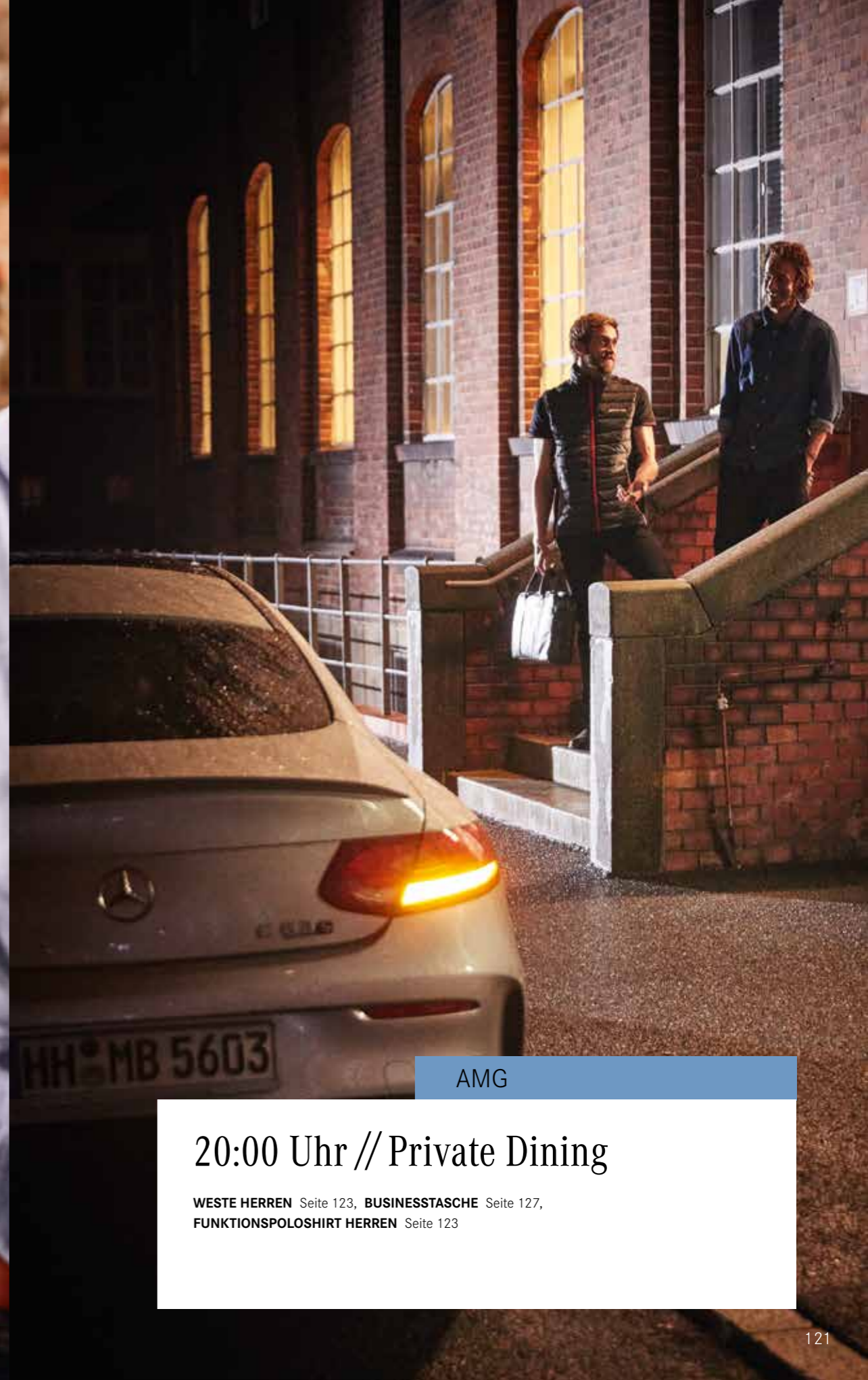

AMG

20:00 Uhr // Private Dining

WESTE HERREN Seite 123, **BUSINESSTASCHE** Seite 127,
FUNKTIONSPOLOSHIRT HERREN Seite 123



1

1 POLOSHIRT HERREN

Schwarz mit weißen und roten Kontrasten. 100% Baumwoll-Piqué. Unterpolsterung im Schulterbereich. Weißer AMG Logostick im Brustbereich und auf dem Kragensteg. Großer, weißer AMG 3D-Druck im Rückenteil. Größen S-XXL. B6 695 7490-7494 69,90 €

2 CAP

Schwarz mit weißen und roten Kontrasten. Nylon Tactel®: 83% Nylon/14% Baumwolle/3% Elasthan. Bequemer Sitz durch flexibles Stretchband. B6 695 2886 34,90 €



2

3 LANYARD

Rot/schwarz. Nylon/Metall/Kunststoff. Vorderer Teil in Carbonoptik. Click-Lock-Verschluss. Karabiner und Spaltring. Sicherheitsverschluss. Länge ca. 53 cm. Breite ca. 2 cm. B6 695 3852 19,90 €



3

4 POLOSHIRT HERREN

Weiß mit grauen und schwarzen Kontrasten. 100% Baumwoll-Piqué. Unterpolsterung im Schulterbereich. Schwarzer AMG Logostick im Brustbereich und auf dem Kragensteg. Großer, schwarzer AMG 3D-Druck im Rückenteil. Größen S-XXL. B6 695 6772-6776 59,90 €



4

5 FUNKTIONSJACKE HERREN

Selenitgrau. 100% Polyester. Wind- und wasserabweisende Beschichtung. Abtrennbare Kapuze. Diverse Innentaschen. Weitenverstellbare Ärmelbündchen. Slim Fit. Weißer AMG Logodruck im Brustbereich. Größen S-XXL. B6 695 7495-7499 199,90 €



5

6 WESTE HERREN

Selenitgrau/rot/schwarz. 100% Polyester. Abtrennbare Kapuze. Wasserfester Reißverschluss. Hochschließender Kragen mit Kinnschutz. Diverse Taschen. Slim Fit. Größen S-XXL. B6 695 8533-8537 169,90 €



6

7 FUNKTIONSPOLOSHIRT HERREN

Schwarz/rot/weiß. 100% Polyester. Coolmax®. Atmungsaktiv. Seitliche Einsätze aus Strukturmaterialien. Kragen und Ärmelbündchen in 1x1-Rippe. Reißverschluss. AMG Logostick im Brustbereich, auf Kragensteg und im Rückenteil. Weißes Nackenband mit eingewebtem AMG Logo. Slim Fit. Größen S-XXL. B6 695 8553-8557 99,90 €

7



8

9

8 WESTE DAMEN

Selenitgrau/rot/weiß. 100% Polyester. Winddicht. Wärmend. Abtrennbare Kapuze. Wasserfester Reißverschluss. Hochschließender Kragen mit Kinnschutz. Diverse Taschen. Slim Fit. Größen XS-XL. B6 695 8563-8567 159,90 €

9 POLOSHIRT DAMEN

Schwarz mit weißen, roten und grauen Kontrasten. 95% Baumwolle/5% Elasthan Single-Jersey. Knopfleiste mit Druckknöpfen. Schulterbereich mit leichter Unterpolsterung. Slim Fit. Großer AMG 3D-Druck im Rückenteil. Größen XS-XL. B6 695 8293-8297 59,90 €

1 TASCHENSCHIRM

Schwarz/rot. Aluminium/Polyester.
Wasser- und schmutzabweisende
Spezialbeschichtung. „Windproof“-
Ausführung. Doppelautomatik.
Aluminiumstock. Lochleder-
Griffbezug. Länge ca. 58 cm.
Durchmesser geöffnet ca. 105 cm.
B6 695 3676
69,90 €

**2 GÄSTESCHIRM**

Schwarz/rot. Bezug 100% Polyester.
Griff mit Lochleder und matt-
verchromter Kappe. Automatisch
öffnend. Wasser- und schmutz-
abweisende Spezialbeschichtung.
„Windproof“-Ausführung. Weißer
Logodruck. Durchmesser geöffnet
ca. 105 cm. B6 695 3677
89,90 €

**3 COFFEE2GO-BECHER**

Weiß mit schwarz-rot-grauem Dekor.
Porzellan. Transparente Magic-Grip-
Bänderole als Hitzeschutz. Weißer
Logodruck. Von Kahla für AMG.
Made in Germany. Inhalt ca. 470 ml.
B6 695 3320
39,90 €

KAHLA
PORCELAIN FOR THE SENSES



Dynamisches Design trifft liebevolle Handarbeit. Die exklusiven AMG Lederaccessoires werden komplett in Handarbeit in einer Manufaktur in Deutschland hergestellt. Ausgebildete Feintäschner fertigen hier die AMG Kollektion aus feinstem italienischen Rind- oder Lammlleder. Liebevolle Details wie die roten Kontrastnähte und die charakteristische Lochoptik zitieren das dynamische Design der AMG Sitze und setzen den sportlichen Akzent perfekt in Szene.

BUSINESSTASCHE Seite 127



1 WEEKENDER

Schwarz mit roter Kontrastabstepung. Rindleder/Nylon. Diverse Innen- und Außenfächer. Bodenverstärkung mit Füßchen. Abnehmbarer, verstellbarer Schulterriemen. Tragegriffe und Tragegurt analog zum Sitzgurt. Mit geprägtem AMG Logo. Maße ca. 50 × 28 × 33 cm. Volumen ca. 34 l. B6 695 4554 329,90 €

2 GÜRTEL

Schwarz mit roter Kontrastnaht. Leder/Edelstahl. Kombination aus genarbtem und perforiertem Leder. Handmade in Germany. Größenverstellbar. Länge ca. 120 cm. B6 695 4551 99,90 €

3 SCHLÜSSELANHÄNGER TRAFFIC RED

Schwarz/rot/gunmetal. Rindleder/Edelstahl. Karabinerverschluss mit drei zusätzlichen Minispaltringen zum schnellen Wechseln/Entnehmen einzelner Schlüssel. Made in Germany. Länge ca. 11,5 cm. B6 695 3337 49,90 €



4 SONNENBRILLE BUSINESS

Glänzende Dark-gun-Titanfassung, partiell gebürstet. Gläser mit Grau-Verlauf von Carl Zeiss Vision. 100% UV-A-/UV-B-Schutz (UV-400). Filterkategorie 3. Rückflächenentspiegelt und gehärtet. Ober- und Seitenbügel mit aufwändiger Prägung. Gangregulierte Titan-Monoblock-Scharniere. Made in Germany. B6 695 3477¹ 349,90 €



5 SCHLÜSSELANHÄNGER AMG KARABINER

Schwarz/rot. Edelstahl/Carbon/Aluminium. Karabinerverschluss mit Drehmechanismus zum Öffnen. Drei zusätzliche Minispaltringe zum schnellen Wechseln/Entnehmen einzelner Schlüssel. Länge ca. 10 cm. B6 695 3430 59,90 €



6 HÜLLE FÜR iPhone® 7/iPhone® 6S

Schwarz mit roten Kontrastabstepungen. Leder. Handmade in Germany. Maße ca. 7 × 1,5 × 14 cm. B6 695 4553 89,90 €



7 BUSINESSSTASCHE

Schwarz mit roten Kontrastnähten. Rindleder. Hauptfach mit Reißverschluss, diverse Innenfächer. Zusätzliches Laptopfach. Gepolsterter, längenverstellbarer Schultergurt. Lederschleife für Trolleygestänge hinten. Handmade in Germany. Maße ca. 41 × 12 × 29 cm. B6 695 2986 499,90 €

8 GELDBÖRSE

Schwarz. Rindleder. RFID-Schutz. Diverse Schein-, Münz- und Kartenfächer. AMG Metallplakette. Handmade in Germany. Maße ca. 12 × 1,5 × 9,2 cm. B6 695 4137 119,90 €



9 KREDITKARTENETUI MIT GELDSCHEINKLAMMER

Schwarz mit roten Kontrasten. Kombination aus genarbtem und perforiertem Leder. Geldscheinklammer aus Edelstahl. AMG Innenfutter. Handmade in Germany. Maße ca. 6,5 × 0,5 × 10 cm. B6 695 4541 69,90 €



10 GELDBÖRSE

Schwarz mit roten Kontrastnähten. Rindleder. Diverse Schein-, Münz- und Kartenfächer. Mit geprägtem AMG Logo. Handmade in Germany. Maße ca. 12,5 × 2 × 9,5 cm. B6 695 3227 129,90 €





1

1 USB-STICK, MERCEDES-AMG GT R

Green hell magno/schwarz. Kunststoff/Metall. In Form des Fahrzeugs Mercedes-AMG GT R. Karosserie aus Diecast. 16 GB Speicherkapazität. USB 2.0. Kompatibel mit allen gängigen Betriebssystemen. Maße ca. 6,8 × 3 × 1,7 cm. B6 695 3476¹
39,90 €

2 SCHLÜSSELANHÄNGER, TYPO MERCEDES-AMG GT

Silberfarben/schwarz. Edelstahl/Carbon. Flachspaltring mit drei zusätzlichen Minispaltringen zum schnellen Wechseln/Entnehmen einzelner Schlüssel. Original Heckdeckeltypographie „GT“ auf Vorderseite, AMG Logo auf Rückseite. Designed in Germany. Länge ca. 9 cm. B6 695 3339
59,90 €

3 SCHLÜSSELANHÄNGER, TYPO MERCEDES-AMG GT R

Silberfarben/schwarze/gelb. Edelstahl/Carbon. Flachspaltring mit drei zusätzlichen Minispaltringen zum schnellen Wechseln/Entnehmen einzelner Schlüssel. Original Heckdeckeltypographie „GT R“ auf Vorderseite, AMG Logo auf Rückseite. Designed in Germany. Länge ca. 9 cm. B6 695 3340
59,90 €



2



3



4

4 TASSE, MERCEDES-AMG GT

Anthrazit/Solarbeangelb. Porzellan. Mit schwarzem AMG und GT Logodruck. Volumen ca. 0,3 l. B6 695 2749
29,90 €

5 HÜLLE FÜR iPhone® X

Schwarz. Polycarbonat. Aussparungen für Kamera, Bedienknöpfe und Anschlüsse. Fluoreszierender Logodruck AMG und Frontansicht AMG GT. Maße ca. 7,1 × 0,7 × 14,4 cm. B6 695 4126
29,90 €



5



6

6 SWEATJACKE HERREN, MERCEDES-AMG GT

Selenitgrau mit Kontrasten in Schwarz und Solarbeangelb. 73% Baumwolle/27% Polyester. Kapuze mit Tunnelzug. Zwei Eingriffstaschen. Slim Fit. Schwarzer AMG Logo 3D-Stick im linken Brustbereich. Größen S-XXL. B6 695 7980-7984
129,90 €

7 CAP, MERCEDES-AMG GT R

Selenitgrau mit Kontrasten in Schwarz, Grün und Solarbeangelb. Obermaterial 100% Nylon, Futter 100% Baumwolle. Schwarzer 3D-Stick des GT-R-Logos auf der Rückseite. AMG Logoprägung auf der Metallschließe. Größenverstellbar. B6 695 3207
29,90 €

8 CAP, MERCEDES-AMG GT

Anthrazit. Obermaterial 100% Nylon, Futter 100% Baumwolle. AMG Logo-stick auf der Stirnseite. GT-Typostick. Größenverstellbar durch Metallschließe. B6 695 2708
29,90 €



7

8

9 RUCKSACK, MERCEDES-AMG GT

Schwarz. Polyamid/Polyester. Hauptfach mit Reißverschluss, diverse Innen- und Außenfächer. Seitliche Getränkehalterungen. Wattiertes Rückteil. Verstellbares Trägersystem in Carbonoptik. Verstellbare Brustschließe. Mercedes-AMG Print. Maße ca. 34 × 12 × 44 cm. B6 695 3553
129,90 €



9

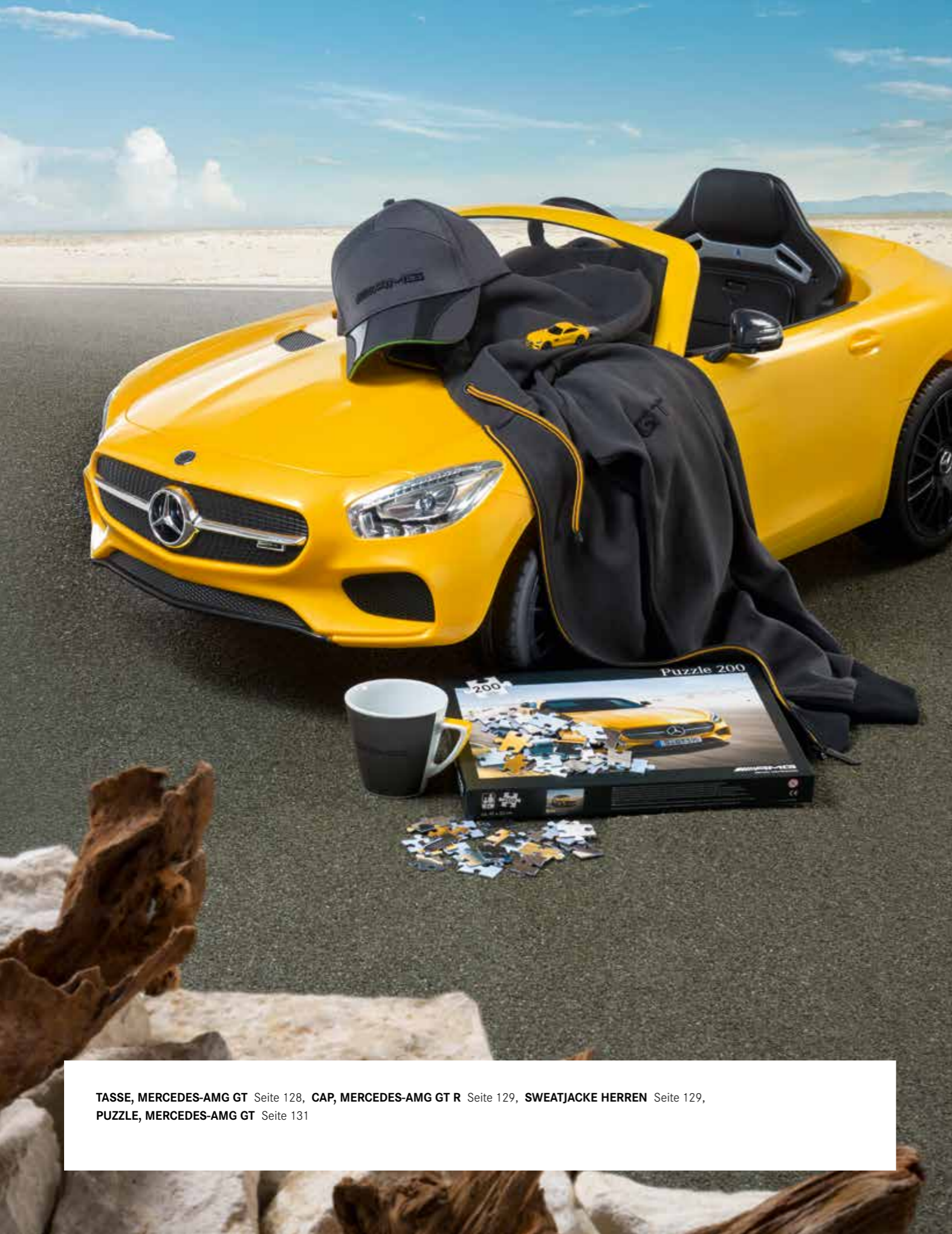

TASSE, MERCEDES-AMG GT Seite 128, **CAP, MERCEDES-AMG GT R** Seite 129, **SWEATJACKE HERREN** Seite 129,
PUZZLE, MERCEDES-AMG GT Seite 131



1 T-SHIRT KINDER, MERCEDES-AMG GT
 100% Baumwolle. Rundhalsausschnitt
 1×1-Rippe. Leicht taillierte Form.
 Motivdruck eines Mercedes-AMG GT.
 Gedrucktes AMG Logo im Nacken,
 großer AMG Logodruck
 im Rückenteil.
 Größen 116/122–152/158.
 Rot B6 695 2943-2946
 Weiß B6 695 3037-3040
 34,90 €

2 PUZZLE, MERCEDES-AMG GT
 200 Teile. Pappe. Motivdruck eines
 Mercedes-AMG GT. Ab 8 Jahren.
 Puzzleformat ca. 47 × 33 cm.
 B6 695 2997
 14,90 €



3 CAP KINDER
 Weiß/rot. Obermaterial 100% Poly-
 amid, Futter 100% Baumwolle.
 Größenverstellbar durch Metall-
 schließe. B6 695 2709
 23,90 €

4 KINDERKISSEN, MERCEDES-AMG GT
 Rot/gelb/anthrazit/weiß.
 100% Polyester. Motivdruck eines
 Mercedes-AMG GT. Von NICI®
 für AMG. Maße ca. 43 × 25 cm.
 B6 695 3098
 39,90 €



NICI



1



2

1 KIDS-UHR

Edelstahlgehäuse. Rotes Zifferblatt mit gelbem Mercedes-AMG GT. Rotes Silikonarmband mit Aufschrift HANDCRAFTED FOR RACERS. Weißer Stunden- und Minutenzeiger, roter Sekundenzeiger. Wasserdicht bis 5 ATM. Durchmesser ca. 30 mm. Quarzwerk Miyota 2035. B6 695 3523
79,90 €

2 SPORTBEUTEL KINDER

Anthrazit/rot. Polyester. Reißverschlussfach innen und an der Außenseite. Clip an der Kordel für besseren Tragekomfort. AMG-HANDCRAFTED-FOR-RACERS-Logo auf der Vorderseite, Tunnelzug und Kordel mit AMG-Schriftzug. Maße ca. 44 × 0,5 × 33 cm. B6 695 4120
23,90 €

3 KINDER-FRÜHSTÜCKSET

Rot. Melamin-Kunststoff. Design HANDCRAFTED FOR RACERS. Volumen Becher ca. 200 ml. Maße Brett ca. 22 × 17 × 2 cm. B6 695 3616
39,90 €



3



4 BABYBODY, MERCEDES-AMG GT

Weiß/gelb/selenitgrau. 100% Baumwolle. Motivdruck eines Mercedes-AMG GT. Schwarzer AMG Logodruck im Rückenteil. Doppelte Druckknopfleiste. Größe 56/62 B6 695 3368
Größe 68/74 B6 695 3369
Größe 80/86 B6 695 3370
19,90 €



4

5



5 ELEKTROFAHRZEUG, MERCEDES-AMG GT S

Solarbeam. Mit LED und Sound. Per App steuerbar. Maximale Geschwindigkeit ca. 4-5 km/h. Für Kinder ab 3 Jahren. Von Injusa für Mercedes-Benz. Gewicht ca. 14,3 kg. B6 696 3807
289,90 €

6



6 ELEKTROFAHRZEUG, MERCEDES-AMG GT

Polarweiß. Maximale Geschwindigkeit ca. 4-5 km/h. Für Kinder ab 3 Jahren. Von Injusa für Mercedes-Benz. Gewicht ca. 13,6 kg. B6 696 3808
259,90 €

7



7 KINDERRUTSCHER BOBBY-AMG GT S

Mit LED-Leuchtfunktion. Für Kinder ab 18 Monaten geeignet. Hersteller: BIG Spielwaren. AMG Solarbeam B6 696 2000
149,90 €

8 KINDERRUTSCHER BOBBY-AMG GT

Für Kinder ab 18 Monaten geeignet. Hersteller: BIG Spielwaren. Schwarz B6 696 2003
Silberfarben B6 696 1999
99,90 €

8





1

2 JUGENDFAHRRAD

Aluminiumrahmen. Shimano 7-Gang-Kettenschaltung. V-Brake Felgenbremsen. 20-Zoll-Reifen „Schwalbe Big Apple“. Stabile Metallschutzbleche. Alu-Ständer. Sattelhöhe verstellbar (ca. 60–73 cm). Für Kinder ab 6 Jahren bzw. einer Körpergröße ab ca. 120 cm. Gewicht ca. 12,5 kg. Rahmenhöhe 28 cm. Weiß B6 645 0083 389,90 €



2

3 KINDERFAHRRAD

Aluminiumrahmen. 16-Zoll-Reifen „Schwalbe Big Apple“. Rücktrittbremse hinten. Felgenbremse vorne. 1-Gang Single Speed. Robuste Metallschutzbleche. Softgriffe und Vorbau mit Prallschutz. Seitenständer. Sitzhöhe verstellbar (ca. 50–59 cm). Für Kinder ab 4 Jahren bzw. einer Körpergröße ab ca. 105 cm. Gewicht ca. 9,5 kg. Weiß B6 645 0148 259,90 €



3

4 LERNLAUFRAD

Aluminiumrahmen. 12-Zoll-Reifen „Schwalbe Big Apple“. Sicherheitsgriffe. Sattelhöhe verstellbar (ca. 41–47 cm). Für Kinder ab 3 Jahren bzw. einer Körpergröße ab ca. 85 cm. Gewicht ca. 3,7 kg. Weiß B6 645 0127 179,90 €



4

1 JUGENDFAHRRAD

Aluminiumrahmen. Shimano 21-Gang-Kettenschaltung. V-Brake Felgenbremsen. 24-Zoll-Reifen „Schwalbe Big Apple“. Stabile Metallschutzbleche. Sattelhöhe verstellbar (ca. 67–80 cm). Für Kinder ab 8 Jahren bzw. einer Körpergröße ab ca. 131 cm. Rahmenhöhe ca. 31 cm. Gewicht ca. 12 kg. Weiß B6 645 0156 479,90 €

5 SCHLÜSSELANHÄNGER, AMG CARBON

Carbonleder/Edelstahl. Zug-/Drehverschluss. Drei Minispaltringe zum schnellen Wechseln/Entnehmen einzelner Schlüssel. AMG Logoplakette auf Leder. Länge ca. 10 cm. Schwarz B6 695 3428 49,90 €



6

6 SCHLÜSSELANHÄNGER, TYPO AMG Silberfarben/schwarz/rot.

Edelstahl/Carbon. Flachspaltring mit drei zusätzlichen Minispaltringen zum schnellen Wechseln/Entnehmen einzelner Schlüssel. AMG Logo auf der Vorderseite. Designed in Germany. Länge ca. 9 cm. B6 695 3338 59,90 €

5



7

**7 USB-STICK, MERCEDES-AMG G 65**

Weiß/schwarz. Kunststoff/Metall. Speicherkapazität 16 GB. USB 2.0. Mit allen gängigen Betriebssystemen kompatibel. Maße ca. 7,8 × 2,6 × 2,8 cm. B6 695 3229 39,90 €



8

8 SONNENBRILLE ESSENTIALS

Gun glänzende Edelstahlfassung, partiell gebürstet. Gläser mit Grau-Verlauf von Carl Zeiss Vision. 100% UV-A-/UV-B-Schutz (UV-400). Filterkategorie 3. Rückflächenspiegelt und gehärtet. Oberbügel, Bügelenden und Nosepads mit AMG Raute. Made in Germany. B6 695 3478¹ 259,90 €

9 KAFFEEBECHER

Weiß/schwarz. Volldekor außen im Carbonlook. Porzellan. Magic-Grip an Bodenfläche. Von Kahla für AMG. Made in Germany. Inhalt ca. 350 ml. B6 695 3358 23,90 €



9



10

10 ESPRESSOTASSEN, 2ER-SET

Weiß/schwarz. Porzellan. Volldekor außen und auf Untertasse im Carbonlook. Von Kahla für AMG. Made in Germany. Inhalt ca. 90 ml. B6 695 3359 49,90 €

11 KUGELSCHREIBER CARBON

Schwarz. Messing/Carbon. Drehverschluss. Blau schreibend. AMG Logo auf Schaft. Made in Germany. B6 695 3498 79,90 €



11



1+2



4



3



5+6



7+8

5 HÜLLE FÜR**iPhone® X BOOKTYPE**

Schwarz/carbon. Polycarbonat/
Polyurethan/Carbon. Aussparungen
für Kamera, Bedienknöpfe und
Anschlüsse. AMG Logo.
Maße ca. 7 × 1 × 14,4 cm.
B6 695 3701¹
49,90 €

6 HÜLLE FÜR**SAMSUNG GALAXY S8 BOOKTYPE**

Schwarz. Polycarbonat/Polyurethan/
Metall. Aussparungen für Kamera,
Bedienknöpfe und Anschlüsse.
AMG Logoplakette.
Maße ca. 7,5 × 1,5 × 15 cm.
B6 695 3703¹
49,90 €

7 HÜLLE FÜR**iPhone® 8 BOOKTYPE**

Schwarz/carbon. Polycarbonat/
Polyurethan/Carbon. Aussparungen
für Kamera, Bedienknöpfe und
Anschlüsse. AMG Logo.
Maße ca. 6,5 × 1 × 14 cm.
B6 695 8624¹
49,90 €

8 HÜLLE FÜR**iPhone® 8 PLUS BOOKTYPE**

Schwarz/carbon. Polycarbonat/
Polyurethan. Aussparungen für
Kamera, Bedienknöpfe und
Anschlüsse. AMG Logo.
Maße ca. 8 × 1 × 16 cm.
B6 695 8625¹
53,90 €

1 HÜLLE FÜR**iPhone® 7/iPhone® 6S**

Schwarz/silberfarben. Kunststoff/
Aluminium. Hard Case in
Echt-Carbon. Gravur AMG.
Maße ca. 6,5 × 1 × 13,5 cm.
B6 695 4031
39,90 €

2 HÜLLE FÜR**iPhone® 7 PLUS/iPhone® 8 PLUS**

Schwarz/carbon. Kunststoff/
Aluminium. Aussparungen für Kamera,
Bedienknöpfe und Anschlüsse.
AMG Logo.
Maße ca. 7,8 × 1 × 15,8 cm.
B6 695 4132
44,90 €

3 HÜLLE FÜR**SAMSUNG GALAXY S8**

Schwarz/carbon. Polyurethan/
Polycarbonat/Carbon.
Aussparungen für Kamera,
Bedienknöpfe und Anschlüsse.
AMG Logo.
Maße ca. 6,8 × 0,5 × 14,8 cm.
B6 695 3704¹
39,90 €

4 HÜLLE FÜR iPhone® X

Schwarz/carbon. Polycarbonat/
Polyurethan/Carbon. Aussparungen
für Kamera, Bedienknöpfe und
Anschlüsse. AMG Logo.
Maße ca. 7 × 1 × 14,5 cm.
B6 695 3702
39,90 €

9 KREDITKARTENETUI

Schwarz. Carbonleder. Diverse
Karten- und Scheinfächer.
Handmade in Germany.
Maße ca. 10,5 × 1,5 × 11,5 cm.
B6 695 4552
99,90 €

10 MINIGELDBÖRSE

Schwarz. Carbonleder. Diverse
Innenfächer. Handmade in Germany.
Maße ca. 10,5 × 1,5 × 7,5 cm.
B6 695 9996
79,90 €



9



10



11

11 FAHRZEUGSCHEINMÄPPCHEN

Schwarz. Carbonleder. Transparentes
Meshfach für Fahrzeugscheine.
Diverse Fächer für Kreditkarten und
Geldscheine. Handmade in Germany.
Maße ca. 12 × 0,8 × 8,5 cm.
B6 695 9995
59,90 €

**1 FUNKTIONSJACKE HERREN**

Schwarz. 100% Polyester.
Atmungsaktiv, wind- und wasserabweisend. Abtrennbare und im Kragen verstaubare Kapuze. Zwei-Wege-Reißverschluss zur Unterarmventilation. Handytasche im Innenteil. AMG Logodruck im Brustbereich und innen im Nackenspiegel. Größen S-XXL. B6 695 4524-4528
249,90 €

2 POLOSHIRT HERREN

Weiß mit schwarzen Details.
100% merzerisiertes Baumwoll-Piqué. AMG Logostick auf dem Kragensteg. Leicht taillierte Form. Größen S-XXL. B6 695 3655-3659
69,90 €

3 POLOSHIRT HERREN

Schwarz. 100% Polyester Coolmax®.
Atmungsaktiv, transportiert Feuchtigkeit nach außen. AMG Logostick auf dem Kragensteg. Abgerundeter Saum im Rückenteil. Seitliche Netzeinsätze. Leicht taillierte Form. Größen S-XXL. B6 695 3788-3792
89,90 €

1

2

3

4 CAP

Schwarz. Obermaterial 100% Polyamid, Futter 100% Baumwolle. Größenverstellbar durch Metallschließe. B6 695 2706
29,90 €

5 CAP

Weiß. Obermaterial 100% Polyester, Futter 100% Baumwolle. Größenverstellbar durch Metallschließe. B6 695 2707
29,90 €

6 T-SHIRT HERREN

Schwarz mit weißen und silberfarbenen Kontrasten. 100% Baumwolle. Slim Fit. Reflektierendes AMG GT Scheinwerfer-Motiv im Rückenteil. Größen XS-XXL. B6 695 8303-8308
49,90 €

4

5

6

**7 T-SHIRT DAMEN**

Schwarz mit weißen und silberfarbenen Kontrasten.
95% Baumwolle/5% Elasthan Single-Jersey. Reflektierendes AMG GT Scheinwerfer-Motiv im Rückenteil. Slim Fit. Größen XS-XL. B6 695 8298-8302
49,90 €



8

7

**8 FUNKTIONSJACKE DAMEN**

Schwarz. 100% Polyester. Atmungsaktiv, wind- und wasserabweisend. Abtrennbare und im Kragen verstaubare Kapuze. Zwei-Wege-Reißverschluss zur Unterarmventilation. Handytasche im Innenteil. AMG Logodruck im Brustbereich und innen im Nackenspiegel. Größen XS-XL. B6 695 4500-4504
249,90 €

9 POLOSHIRT DAMEN

Schwarz mit weißen Details.
100% Baumwoll-Piqué. AMG Logostick auf dem Kragensteg. Leicht taillierte Form. Größen XS-XL. B6 695 3793-3797
59,90 €

10 POLOSHIRT DAMEN

Schwarz/Weiß. 97% Polyester Coolmax®/3% Elasthan für optimalen Feuchtigkeitstransport. Figurgünstige Wiener-Nähte. Reißverschluss mit Logo-Zipperpuller. Abgerundeter Saum. Brustbereich, Kragensteg und Nackenband mit AMG Logo. Slim Fit. Größen XS-XL. B6 695 8558-8562
99,90 €

10

9



Wilhelm MAYBACH und sein Sohn Karl MAYBACH legten bereits vor über 100 Jahren den Grundstein einer Highend-Automobilmarke, die von Beginn an zur Legende wurde. Über Jahrzehnte hinweg hat sich MAYBACH als Sinnbild für höchste Ansprüche an Qualität und Luxus etabliert. Kennzeichen sind aufwändig verarbeitete, exquisite Materialien und herausragendes Design. Präziseste Handarbeit und Liebe zum Detail prägen den charakteristischen Stil, der alle Sinne anspricht. Dies zeichnet auch heute die Produkte von MAYBACH – ICONS OF LUXURY aus.



1

**1 BUSINESSSTASCHE
MERCEDES-MAYBACH, GROSS**

Kalbsleder. Diverse Fächer.
Verstellbarer Tragegurt.
Trolley-Kofferbefestigung.
Metallembem mit „Maybach“-Logo.
Maße ca. 42 × 19 × 27 cm.
Kobaltblau B6 695 4465
Schwarz B6 695 8609
1.985,00 €

**2 BUSINESSSTASCHE
MERCEDES-MAYBACH, KLEIN**

Schwarz. Kalbsleder/Nylon.
Abnehmbarer, größenverstellbarer
Schultergurt. Trolley-Aufsteckfunktion
mit Magnet- und Reißverschluss.
„Maybach“-Logo aus Metall auf der
Vorderseite. Maße ca. 41 × 6 × 29 cm.
B6 695 8612
980,00 €



2

1 HANDTASCHEN DAMEN**MERCEDES-MAYBACH**

Schwarz. Kalbsleder. Diverse Innenfächer sowie Stifthalter und Karabinerhaken.

Abnehmbarer Schultergurt. Maße ca. 30 × 12,5 × 20 cm.

B6 695 8611

1.250,00 €

2 REISETASCHE**MERCEDES-MAYBACH**

Schwarz. Kalbsleder. Diverse Fächer.

Verstellbarer Tragegurt. Trolley-Kofferbefestigung. Metallemblem mit „Maybach“-Logo.

Maße ca. 56 × 28 × 32 cm.

B6 695 8610

2.495,00 €



1



2



3



4



5

3 GÜRTEL MERCEDES-MAYBACH

Kalbsleder/Metall. Erhältlich in diversen Längen.

Kobaltblau

85 cm B6 695 8636

95 cm B6 695 8637

105 cm B6 695 8638

Schwarz

85 cm B6 695 8634

95 cm B6 695 8639

105 cm B6 695 8640

295,00 €

4 SCHLÜSSELANHÄNGER**MERCEDES-MAYBACH**

Kalbsleder/Metall. Graviertes „Diamond Pattern“.

Flachspaltring mit Lasergravur MAYBACH MANUFAKTUR.

Gelasertes „Maybach“-Logo auf Metall. Maße ca. 3,5 × 0,6 × 10,5 cm.

Kobaltblau B6 695 3723

Schwarz B6 695 8633

95,00 €

5 RUCKSACK**MERCEDES-MAYBACH**

Schwarz. Kalbsleder/Nylon. Diverse Innenfächer. Gepolstertes Notebook-Fach. „Maybach“-Futteral. Geprägtes Doppel-M-Logo auf Vorderseite.

Maße ca. 30 × 16 × 38 cm.

B6 695 8608

995,90 €

Filterkategorien Sonnenbrillen

Für Sonnenbrillen werden vier Filterkategorien hinsichtlich der Tönung unterschieden. Welche Kategorie für Ihre Bedürfnisse die richtige ist, entnehmen Sie bitte der Tabelle.

KATEGORIE	Tönung	Blendschutz für Lichtverhältnisse
1	20-57%	Leichter Blendschutz für bedeckte Tage
2	57-80%	Normaler Blendschutz für Sommertage in Mitteleuropa
3	80-92%	Starker Blendschutz für Wasserflächen, Strand und Berge sowie südeuropäische Länder; ab 90% Tönung nicht für den Straßenverkehr geeignet!
4	92-97%	Maximaler Blendschutz für Hochgebirge und Gletscher; nicht für den Straßenverkehr geeignet!

Größentabellen

Mit den unten aufgeführten Körpermaßtabellen können Sie sicher die passende Konfektionsgröße bestimmen und bestellen. Hierfür ist das richtige Maßnehmen wichtig. Dazu sollten Sie entspannt stehen, am besten nur Unterwäsche tragen und möglichst dicht am Körper messen – idealerweise mit einem Maßband. Wenn Ihnen jemand dabei hilft, geht es leichter und wird genauer.

- 1. BRUSTUMFANG:** über der stärksten Stelle der Brust waagrecht um den Körper messen
- 2. TAILLEUMFANG:** rings um die Taille ohne zu schnüren messen
- 3. HÜFTUMFANG:** um die stärkste Stelle des Gesäßes waagrecht um den Körper messen
- 4. KÖRPERHÖHE** bei Kindern: vom Scheitel bis zur Sohle ohne Schuhe messen

Bitte beachten Sie: Für die Marke PUMA und die offiziellen MERCEDES AMG PETRONAS MOTORSPORT Textilien gelten die gesondert aufgeführten Körpermaßtabellen.

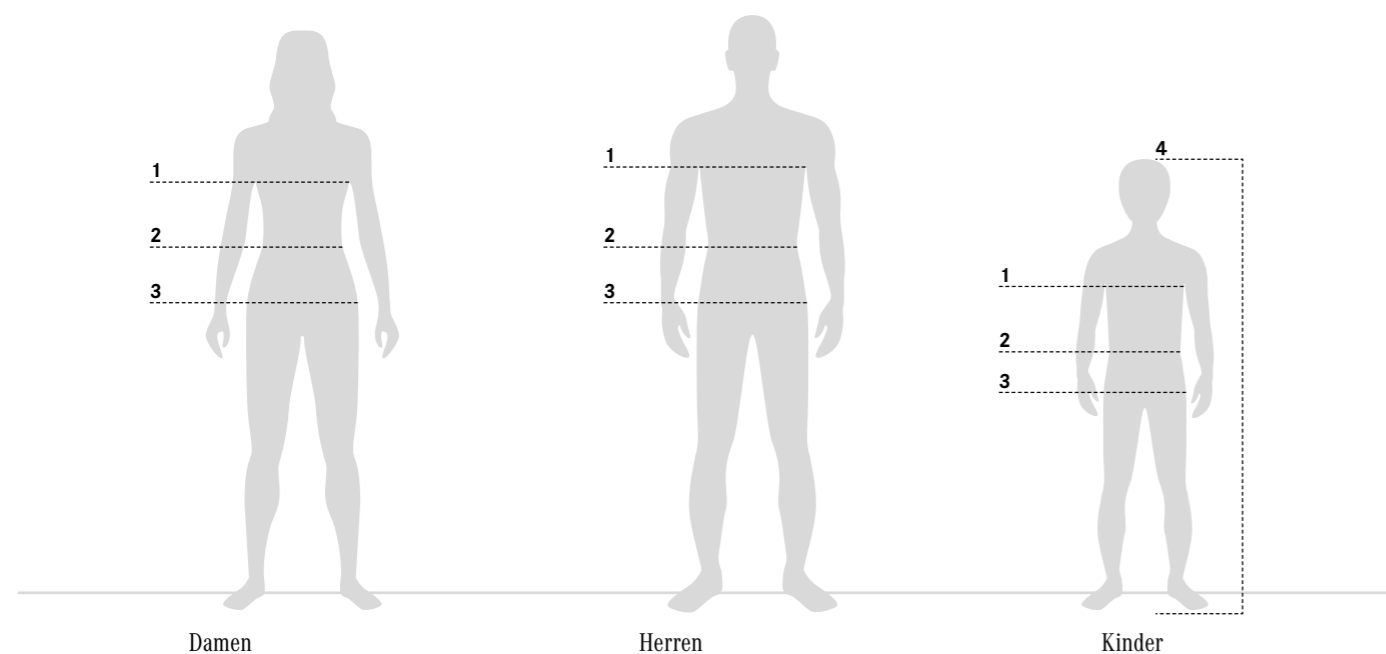

Damen

BESTELLGRÖSSE	XS	S	M	L	XL
BRUSTUMFANG (CM)	77-82	83-88	89-94	95-100	101-106
TAILLEUMFANG (CM)	61-66	67-72	73-78	79-84	85-90
HÜFTUMFANG (CM)	87-92	93-98	99-104	105-110	111-116

Herren

BESTELLGRÖSSE	XS	S	M	L	XL	XXL	XXXL
BRUSTUMFANG (CM)	85-90	91-96	97-102	103-108	109-114	115-120	121-126
TAILLEUMFANG (CM)	78-82	83-87	88-93	94-99	100-105	106-111	112-117
HÜFTUMFANG (CM)	89-94	95-100	101-106	107-112	113-118	119-124	125-130

Kinder

BESTELLGRÖSSE	116/122	128/134	140/146	152/158
ALTER (JAHRE)	6-7	8-9	10-11	12
BRUSTUMFANG (CM)	58-62	63-68	69-74	75-80
TAILLEUMFANG (CM)	55-56	57-59	60-62	63-65
HÜFTUMFANG (CM)	62-67	68-73	74-80	81-87
KÖRPERHÖHE (CM)	114-125	126-137	138-149	150-161



Damen

BESTELLGRÖSSE	XS	S	M	L	XL
BRUSTUMFANG (CM)	82	86	91	96	101
TAILLEUMFANG (CM)	65	68	74	80	86
HÜFTUMFANG (CM)	93	96	101	106	112

Herren

BESTELLGRÖSSE	XS	S	M	L	XL	XXL
BRUSTUMFANG (CM)	84	92	100	108	116	124
TAILLEUMFANG (CM)	76	82	88	96	104	114
HÜFTUMFANG (CM)	88	95	102	110	118	126

Kinder

BESTELLGRÖSSE	104	116	128	140	152
BRUSTUMFANG (CM)	56	59	64	70	76
TAILLEUMFANG (CM)	53	55	59	63	67
HÜFTUMFANG (CM)	59	63	69	75	81
KÖRPERHÖHE (CM)	104	116	128	140	152



Damen

BESTELLGRÖSSE	XXS	XS	S	M	L	XL	XXL
BRUSTUMFANG (CM)	78	82	86	91	96	101	107
TAILLEUMFANG (CM)	62	65	68	74	80	86	114
HÜFTUMFANG (CM)	90	93	96	101	106	112	118

Herren

BESTELLGRÖSSE	XXS	XS	S	M	L	XL	XXL	XXXL
BRUSTUMFANG (CM)	89	91	93	97	102	112	120	130
TAILLEUMFANG (CM)	77	79	81	85	92	105	114	122
HÜFTUMFANG (CM)	92	94	97	99	103	110	117	124

Kinder

BESTELLGRÖSSE	116/122	128/134	140/146	152/158
ALTER (JAHRE)	6-7	8-9	10-11	12
BRUSTUMFANG (CM)	58-62	63-68	69-74	75-80
TAILLEUMFANG (CM)	55-56	57-59	60-62	63-65
HÜFTUMFANG (CM)	62-67	68-73	74-80	81-87
KÖRPERHÖHE (CM)	114-125	126-137	138-149	150-161

Damen

SIZES	INTERNATIONAL EQUIVALENTS				
	DE	UK	FR	IT	ES
XXS	32	6	34	36	36
XS	34	8	36	38	38
S	36	10	38	40	40
M	38	12	40	42	42
L	40	14	42	44	44
XL	42	16	44	46	46
XXL	44	18	46	48	48

Herren

SIZES	INTERNATIONAL EQUIVALENTS				
	DE	UK	FR	IT	ES
XXS	38	38	38	38	38
XS	40/42	40/42	40/42	40/42	40/42
S	44/46	44/46	44/46	44/46	44/46
M	48/50	48/50	48/50	48/50	48/50
L	52/54	52/54	52/54	52/54	52/54
XL	56/58	56/58	56/58	56/58	56/58
XXL	60/62	60/62	60/62	60/62	60/62

Kinder

SIZES	INTERNATIONAL EQUIVALENTS				
	DE	UK	FR	IT	ES
XXS	104	3/4	4	104	4
XS	116	5/6	6	116	6
S	128	24/26	8	128	8
M	140	26/28	10	140	10
L	152	30/32	12	152	12
XL	164	32/34	14	164	14
XXL	176	34/36	16	176	16

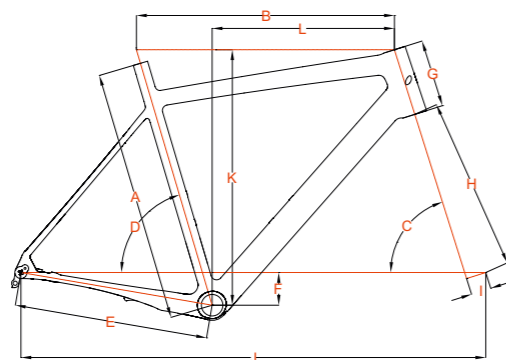

Größe MTB Raven Elite Carbon

	XS	S	M	L
KÖRPERGRÖSSE (IN CM)	158-168	168-174	174-184	184-196
A RAHMENHÖHE	380 mm	420 mm	460 mm	500 mm
B OBERROHR	566 mm	592 mm	608 mm	629 mm
C LENKWINKEL	69,5°	69,8°	69,8°	69,8°
D SITZWINKEL	74,5°	74,5°	74,5°	74,5°
E KETTENSTREBENLÄNGE	425 mm	435 mm	435 mm	435 mm
F BB DROP	47 mm	68 mm	68 mm	68 mm
G STEUERROHR	100 mm	104 mm	107 mm	130 mm
H GABELEINBAULÄNGE	487 mm	501 mm	501 mm	501 mm
I GABELVORBIEGUNG	44 mm	44 mm	44 mm	44 mm
J RADSTAND	1.074 mm	1.100 mm	1.116 mm	1.139 mm
K STACK	580 mm	620 mm	623 mm	644 mm
L REACH	405 mm	420 mm	435 mm	450 mm

Größe Rennrad Cayo Disc Ultegra Carbon

	XS	S	M	L	XL
KÖRPERGRÖSSE (IN CM)	158-168	168-174	174-186	182-192	188-198
A RAHMENHÖHE	480 mm	510 mm	540 mm	570 mm	600 mm
B OBERROHR	503 mm	537 mm	552 mm	569 mm	589 mm
C LENKWINKEL	71°	72°	72,5°	73,5°	73,5°
D SITZWINKEL	75,5°	73,5°	73,5°	73,5°	73,5°
E KETTENSTREBENLÄNGE	415 mm	415 mm	415 mm	415 mm	415 mm
F BB DROP	70 mm	70 mm	70 mm	70 mm	70 mm
G STEUERROHR	115 mm	130 mm	145 mm	165 mm	185 mm
H GABELEINBAULÄNGE	370 mm	370 mm	370 mm	370 mm	370 mm
I GABELVORBIEGUNG	43 mm	43 mm	43 mm	43 mm	43 mm
J RADSTAND	978 mm	984 mm	995 mm	1.002 mm	1.022 mm
K STACK	513 mm	531 mm	547 mm	569 mm	589 mm
L REACH	370 mm	380 mm	390 mm	400 mm	415 mm

Größe Fitnessbike Crater Lake/Trekkingbike Aventura

	S	M	L	XL
KÖRPERGRÖSSE (IN CM)	158-168	168-178	178-188	188-198
A RAHMENHÖHE	450 mm	500 mm	550 mm	600 mm
B OBERROHR	570 mm	580 mm	595 mm	610 mm
C LENKWINKEL	71°	71,5°	71,5°	71,5°
D SITZWINKEL	74°	73,5°	73°	72,5°
E KETTENSTREBENLÄNGE	465 mm	465 mm	465 mm	465 mm
F BB DROP	60 mm	60 mm	55 mm	55 mm
G STEUERROHR	135 mm	135 mm	170 mm	220 mm
H GABELEINBAULÄNGE	465 mm	465 mm	465 mm	465 mm
I GABELVORBIEGUNG	45 mm	45 mm	45 mm	45 mm
J RADSTAND	1.093 mm	1.092 mm	1.104 mm	1.114 mm
K STACK	613 mm	616 mm	644 mm	691 mm
L REACH	394 mm	398 mm	398 mm	392 mm



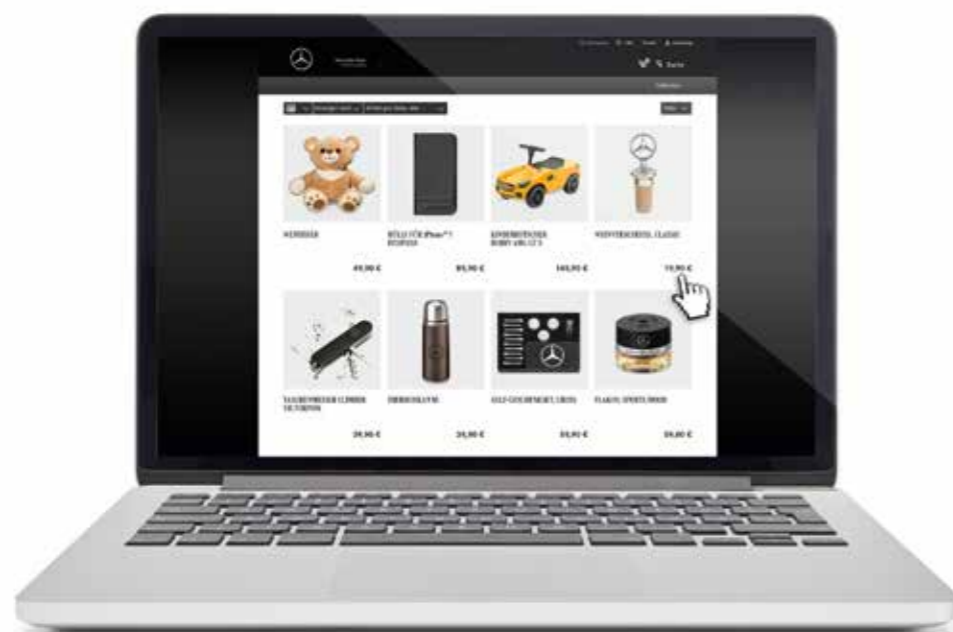

24 h geöffnet – der Mercedes-Benz Online Shop.

Modernen Luxus können Sie rund um die Uhr in unserem Online Shop bestellen – zu Hause oder spontan mit Ihrem Smartphone oder Tablet. Unter shop.mercedes-benz.com entdecken Sie neben der **aktuellen Collection** zusätzliche Special Editions und limitierte **Aktions-Angebote**.

Sichere und bequeme Zahlungsmöglichkeiten, kurze Lieferzeiten und ein unkomplizierter Retourenservice sind dabei genauso selbstverständlich wie die **kostenlose telefonische Beratung** zu jedem Produkt.

Tragen Sie sich bei Ihrem Besuch auch gleich für unseren Newsletter ein. Dann zählen Sie zu den Ersten, die wir über neue Produkte, besondere Highlights und exklusive Vorteile informieren. Einfach anmelden unter shop.mercedes-benz.com/newsletter

Ihr Mercedes für die Brieftasche.

Nutzen Sie die beste MercedesCard, die es je gab. Sie ist leistungsstark, individuell und Ihre ideale Begleitung im Alltag und auf Reisen.

Die MercedesCard Gold bietet mehr. Mehr als eine Kreditkarte. Sogar mehr, als viele von einer Premium-Karte erwarten.

Mit Ihrer MercedesCard¹ können Sie im europäischen Ausland gebührenfrei Bargeld abheben. Der SMS-Service informiert Sie auf Wunsch bei Abbuchungen von Ihrer MercedesCard, die 200 Euro übersteigen. Online-Einkäufe bezahlen Sie sicher über Verified by VISA mit mTAN. Und wenn Sie möchten, können Sie Ihre Wunsch-PIN einfach selbst bestimmen.

Vorteile auf Reisen

Sie sind umfangreich geschützt, wenn Sie Ihre Urlaubsreise mit der MercedesCard Gold bezahlen: durch eine Reiserücktritts-, Reiseabbruch- und Reisekrankensversicherung.² Bei der Buchung eines Mietwagens haben Sie eine erweiterte Kaskoversicherung. Und im Ernstfall unterstützt Sie eine Verkehrsrechtsschutzversicherung.

Schnelle Hilfe bei Panne oder Unfall

Bei Unfällen in Deutschland und dem europäischen Ausland wird sich um den Kranken- und Fahrzeugrücktransport gekümmert. Für die Kommunikation mit Ärzten im Ausland können Sie einfach den Dolmetscher-Service nutzen. Kommt es zu Diebstahl, Schäden durch Dritte, Pannen oder anderen Missgeschicken, dann erhalten Sie schnelle Hilfe sowie eine Übernahme von Hotel- und Rückreisekosten.²

Exklusive Leistungen und Vorteile

Genießen Sie darüber hinaus die vielen Leistungen und Vorteile Ihrer MercedesCard: ein attraktives Bonusprogramm, Vorzugskonditionen bei Mietwagenpartnern (bis zu 20 Prozent Rabatt auf den Normalpreis bei allen großen Mietwagenpartnern in Deutschland).

So einfach bekommen Sie Ihre MercedesCard

Die MercedesCard Gold kostet 69 Euro pro Jahr, die MercedesCard Silber 29 Euro pro Jahr. Die MercedesCard zu beantragen geht denkbar einfach. Besuchen Sie die MercedesCard Internetseite:

www.mercedescard.bw-bank.de

Oder Sie können via QR-Code den Antrag auf Ihrem Smartphone oder Tablet aufrufen und ausfüllen.



¹ Kartenherausgebendes Institut und Vertragspartner ist die Landesbank Baden-Württemberg/BW-Bank, Kleiner Schlossplatz 11, 70173 Stuttgart.

² Für detaillierte Informationen zum Leistungsumfang des europaweiten Mobilitätsschutzes und zu den Versicherungsleistungen der MercedesCard schauen Sie bitte in den jeweiligen Versicherungsausweis und die Versicherungsbedingungen (<http://mb4.me/mercedescard-bedingungen>).

